



**Pirmsskolas izglītības iestādes „Kāpēcītis” renovācija Palejas  
ielā 15A, Jēkabpilī (telpu aprīkojums).**

## **TEHNISKIE DATI / SPECIFIKĀCIJAS**

## TEHNISKIE DATI/ SPECIFIKĀCIJAS

Prasību raksturojums	
1. ID Numurs	<b>1</b>
2. Iepirkuma priekšmets	Atpūtas krēsls
2.1. Apraksts	Atpūtas krēsls paredzēti izvietot uzgaidāmajā telpā – foajē.
2.2. Raksturojošie izmēri	44 x 50 cm sēdekļa izmērs.
2.3. Izmantojamie materiāli ( konstrukcija)	Speciālu prasību nav
2.4. Izmantojamā furnitūra	Speciālu prasību nav
2.5. Izmantojamie apdares materiāli	Virsmas pārklājums – ādas aizvietotājs
2.5.1. Krāsa	Melna
2.5.2. Virsmas apstrādes veids	Speciālu prasību nav
2.6. Atbilstība standartu prasībām	Speciālu prasību nav
2.7. Mēbeles skice / skicei ir tikai rekomendējošs raksturs, piegādātājs var piedāvāt funkcionāli līdzvērtīgu preci/	
2.8. Prasības materiāliem no drošuma viedokļa	<p>Mēbeles virsmu pārklājumi nedrīkst saturēt:</p> <ul style="list-style-type: none"> <li>• bīstamās vielas, kuras atbilstoši Direktīvai 1999/45/EC ir kancerogēnas, reproduktīvās sistēmas bojātājas, mutagēnas, toksiskas, alergiskas ieelpojot vai bīstamas videi;</li> <li>• halogēnorganiskos liesmu novērsējus, ftalātus, aziridīnamīdus, poli-aziridīnamīdus vai svinu, kadmiju, hromu, dzīvsudrabu un to savienojumus;</li> <li>• gaistošos organiskos savienojumus, ja to īpatsvars pārsniedz 5% pārklājuma masas.</li> </ul>
2.9. Citas prasības	Apdares materiālam ir jābūt viegli tīrāmam un dezinficējamam.

## TEHNISKIE DATI/ SPECIFIKĀCIJAS

Prasību raksturojums	
1. ID Numurs	<b>2</b>
2. Iepirkuma priekšmets	Bērnu krēslī ar regulējamu augstumu
2.1. Apraksts	Paredzēti izvietot grupas telpās. Krēsliem paredzēti dažādos augstumos, pielāgojot bērnu vecumam bērnudārza grupās.
2.2. Raksturojošie izmēri	Krēsla sēdekļa augstums 20 cm ( <b>22 gab.</b> , silītē bērniem no 1,5-3 g.) Krēsla sēdekļa augstums 24 cm ( <b>22 gab.</b> , silītē bērniem no 1,5-3 g.) Krēsla sēdekļa augstums 26 cm ( <b>88 gab.</b> , bērniem no 3-7 gadiem) Krēsla sēdekļa augstums 30 cm ( <b>88 gab.</b> bērniem no 3-7 gadiem) Krēsla sēdekļa augstums 32 cm ( <b>50 gab.</b> bērniem no 3-7 gadiem) Sēdekļa izmērs 30 x 35 cm.
2.3. Izmantojamie materiāli ( konstrukcija)	Masīvkoks (cietkoks- bērzs, osis vai ozols)
2.4. Izmantojamā furnitūra	Skrūves krēsla kāju transformācijai
2.5. Izmantojamie apdares materiāli	Lakots masīvkoks
2.5.1. Krāsa	Dabīga koka, krāsots
2.5.2. Virsmas apstrādes veids	Lakots
2.6. Atbilstība standartu prasībām	Jāatbilst MK 890 " Higiēnas prasības bērnu uzraudzības pakalpojuma sniedzējiem un izglītības iestādēm, kas īsteno pirmsskolas izglītības programmu" ; Izgatavots saskaņā ar LVS EN 1130, LVS EN 716, LVS EN 747 standartu
2.7. Mēbeles skice / skicei ir tikai rekomendējošs raksturs, piegādātājs var piedāvāt funkcionāli līdzvērtīgu preci/	
2.8. Prasības materiāliem no drošuma viedokļa	Mēbeles virsmu pārklājumi nedrīkst saturēt: • bīstamās vielas, kuras atbilstoši Direktīvai 1999/45/EC ir kancerogēnas, reproduktīvās sistēmas bojātājas, mutagēnas, toksiskas, alergiskas ieelpojot vai bīstamas videi; • halogēnorganiskos liesmu novērsējus, ftalātus, aziridīnamīdus, poli-aziridīnamīdus vai svīnu, kadmiju, hromu, dzīvsudrabu un to savienojumus; • gaistošos organiskos savienojumus, ja to īpatsvars pārsniedz 5% pārklājuma masas.
2.9. Citas prasības	Apdares materiālam ir jābūt viegli tīrāmam un dezinficējamam.

## TEHNISKIE DATI/ SPECIFIKĀCIJAS

Prasību raksturojums	
1. ID Numurs	<b>3</b>
2. Iepirkuma priekšmets	Krēsls
2.1. Apraksts	Paredzēts pieaugušiem pielietot grupu telpās, kabinetos un noliktavās.
2.2. Raksturojošie izmēri	Platums 53 cm Dzīļums 42 cm Augstums 82 cm Sēdes izmēri 53 x 42 cm
2.3. Izmantojamie materiāli ( konstrukcija)	Metāla kājas un noturīga metāla krēsla konstrukcija
2.4. Izmantojamā furnitūra	Speciālu prasību nav
2.5. Izmantojamie apdares materiāli	Audums, metāls
2.5.1. Krāsa	Melna
2.5.2. Virsmas apstrādes veids	Speciālu prasību nav
2.6. Atbilstība standartu prasībām	LVS EN 1335-1:2003 +AC Biroja mēbeles - Krēslī darbam - 1.daļa: Izmēri un to noteikšana; LVS EN 13761:2003 Biroja mēbeles - Krēslī apmeklētājiem; Izgatavots saskaņā ar LVS EN 1130, LVS EN 716, LVS EN 747 standartu
2.7. Mēbeles skice / skicei ir tikai rekomendējošs raksturs, piegādātājs var piedāvāt funkcionāli līdzvērtīgu preci/	
2.8. Prasības materiāliem no drošuma viedokļa	Mēbeles virsmu pārklājumi nedrīkst saturēt: <ul style="list-style-type: none"> <li>• bīstamās vielas, kuras atbilstoši Direktīvai 1999/45/EC ir kancerogēnas, reproduktīvās sistēmas bojātājas, mutagēnas, toksiskas, alergiskas ieelpojot vai bīstamas videi;</li> <li>• halogēnorganiskos liesmu novērsējus, ftalātus, aziridīnamīdus, poli-aziridīnamīdus vai svīnu, kadmiju, hromu, dzīvsudrabu un to savienojumus;</li> <li>• gaistošos organiskos savienojumus, ja to īpatsvars pārsniedz 5% pārklājuma masas.</li> </ul>
2.9. Citas prasības	Apdares materiālam ir jābūt viegli tīrāmam un dezinficējamam.



## TEHNISKIE DATI/ SPECIFIKĀCIJAS

Prasību raksturojums	
1. ID Numurs	4
2. Iepirkuma priekšmets	Biroja krēsls
2.1. Apraksts	Krēslu paredzēts lietot pieaugušajiem kabinetos
2.2. Raksturojošie izmēri	Sēdes izmēri 49 x 49 cm Augstums 107—115 cm Mugura (platums x augstums) 47 x 64 cm Maksimālais pieļaujamais svars 130 kg
2.3. Izmantojamie materiāli ( konstrukcija)	Speciālu prasību nav
2.4. Izmantojamā furnitūra	Speciālu prasību nav
2.5. Izmantojamie apdares materiāli	Materiāls eko āda, audums
2.5.1. Krāsa	Melna
2.5.2. Virsmas apstrādes veids	Speciālu prasību nav
2.6. Atbilstība standartu prasībām	LVS EN 1335-1:2003 +AC Biroja mēbeles - Krēsli darbam - 1.daļa: Izmēri un to noteikšana LVS EN 1335-2:2001 Biroja mēbeles - Biroja darba krēsls - 2.daļa: Drošības prasības
2.7. Mēbeles skice / skicei ir tikai rekomendējošs raksturs, piegādātājs var piedāvāt funkcionāli līdzvērtīgu preci/	
2.8. Prasības materiāliem no drošuma viedokļa	Mēbeles virsmu pārklājumi nedrīkst saturēt: <ul style="list-style-type: none"> <li>• bīstamās vielas, kuras atbilstoši Direktīvai 1999/45/EC ir kancerogēnas, reproduktīvās sistēmas bojātājas, mutagēnas, toksiskas, alerģiskas ieelpojot vai bīstamas videi;</li> <li>• halogēnorganiskos liesmu novērsējus, ftalātus, aziridīnamīdus, poli-aziridīnamīdus vai svīnu, kadmiju, hromu, dzīvsudrabu un to savienojumus;</li> <li>• gaistošos organiskos savienojumus, ja to īpatsvars pārsniedz 5% pārklājuma masas.</li> </ul>
2.9. Citas prasības	Apdares materiālam ir jābūt viegli tīrāmam un dezinficējamam.

## TEHNISKIE DATI/ SPECIFIKĀCIJAS

Prasību raksturojums	
1. ID Numurs	<b>5</b>
2. Iepirkuma priekšmets	Bērnu krēsls
2.1. Apraksts	Bērnu krēslu paredzēts izvietot kabinetos, kur paredzētas bērnu speciālās nodarbības.
2.2. Raksturojošie izmēri	Krēsla sēdekļa augstums no 30 cm ( +- 2cm) sēdekļa izmērs 30 x 35 cm
2.3. Izmantojamie materiāli ( konstrukcija)	Masīvoks vai finieris (cietkoks)
2.4. Izmantojamā furnitūra	Skrūves
2.5. Izmantojamie apdares materiāli	Masīvoks vai finieris
2.5.1. Krāsa	Dabīgs koka tonis, krāsots
2.5.2. Virsmas apstrādes veids	Lakots
2.6. Atbilstība standartu prasībām	Jāatbilst MK 890 " Higiēnas prasības bērnu uzraudzības pakalpojuma sniedzējiem un izglītības iestādēm, kas īsteno pirmsskolas izglītības programmu"
2.7. Mēbeles skice / skicei ir tikai rekomendējošs raksturs, piegādātājs var piedāvāt funkcionāli līdzvērtīgu preci/	
2.8. Prasības materiāliem no drošuma viedokļa	<p>Mēbeles virsmu pārklājumi nedrīkst saturēt:</p> <ul style="list-style-type: none"> <li>• bīstamās vielas, kuras atbilstoši Direktīvai 1999/45/EC ir kancerogēnas, reproduktīvās sistēmas bojātājas, mutagēnas, toksiskas, alergiskas ieelpojot vai bīstamas videi;</li> <li>• halogēnorganiskos liesmu novērsējus, ftalātus, aziridīnamīdus, poli-aziridīnamīdus vai svini, kadmiju, hromu, dzīvsudrabu un to savienojumus;</li> <li>• gaistošos organiskos savienojumus, ja to īpatsvars pārsniedz 5% pārklājuma masas.</li> </ul>
2.9. Citas prasības	Apdares materiālam ir jābūt viegli tīrāmam un dezinficējamam.

## TEHNISKIE DATI/ SPECIFIKĀCIJAS

Prasību raksturojums	
1. ID Numurs	<b>6</b>
2. Iepirkuma priekšmets	Apaļš klavieru krēsls
2.1. Apraksts	Paredzēts pieaugušo lietošanai pie klavierēm
2.2. Raksturojošie izmēri	Regulējams augstums 47-60 cm Diametrs: 35cm
2.3. Izmantojamie materiāli ( konstrukcija)	Koks/ metāls
2.4. Izmantojamā furnitūra	Speciālu prasību nav
2.5. Izmantojamie apdares materiāli	Sēdekļa materiāls: Mākslīgā āda, Kājas un sēdekļa pamatne : koks
2.5.1. Krāsa	Melna
2.5.2. Virsmas apstrādes veids	Pulēta virsma
2.6. Atbilstība standartu prasībām	Speciālu prasību nav
2.7. Mēbeles skice / skicei ir tikai rekomendējošs raksturs, piegādātājs var piedāvāt funkcionāli līdzvērtīgu preci/	
2.8. Prasības materiāliem no drošuma viedokļa	Mēbeles virsmu pārklājumi nedrīkst saturēt: <ul style="list-style-type: none"> <li>• bīstamās vielas, kuras atbilstoši Direktīvai 1999/45/EC ir kancerogēnas, reproduktīvās sistēmas bojātājas, mutagēnas, toksiskas, alergiskas ieelpojot vai bīstamas videi;</li> <li>• halogēnorganiskos liesmu novērsējus, ftalātus, aziridīnamīdus, poli-aziridīnamīdus vai svinu, kadmiju, hromu, dzīvsudrabu un to savienojumus;</li> <li>• gaistošos organiskos savienojumus, ja to īpatsvars pārsniedz 5% pārklājuma masas.</li> </ul>
2.9. Citas prasības	Apdares materiālam ir jābūt viegli tīrāmam un dezinficējamam.

## TEHNISKIE DATI/ SPECIFIKĀCIJAS

Prasību raksturojums	
1. ID Numurs	<b>7</b>
2. Iepirkuma priekšmets	Bērnu krēsls
2.1. Apraksts	Bērnu krēslu paredzēts lietot mūzikas telpā . Paredzēts pielietot visa pirmsskolas izglītības iestādes vecuma bērniem
2.2. Raksturojošie izmēri	Krēsla sēdekļa augstums no 30 cm ( +- 2cm) sēdekļa izmērs 30 x 35 cm
2.3. Izmantojamie materiāli ( konstrukcija)	Masīvoks vai finieris
2.4. Izmantojamā furnitūra	Skrūves
2.5. Izmantojamie apdares materiāli	Koks vai finieris
2.5.1. Krāsa	Dabīgs koks vai krāsojums
2.5.2. Virsmas apstrādes veids	Lakots vai krāsots
2.6. Atbilstība standartu prasībām	Jāatbilst MK 890 " Higiēnas prasības bērnu uzraudzības pakalpojuma sniedzējiem un izglītības iestādēm, kas īsteno pirmsskolas izglītības programmu" ;
2.7. Mēbeles skice / skicei ir tikai rekomendējošs raksturs, piegādātājs var piedāvāt funkcionāli līdzvērtīgu precī/	
2.8. Prasības materiāliem no drošuma viedokļa	<p>Mēbeles virsmu pārklājumi nedrīkst saturēt:</p> <ul style="list-style-type: none"> <li>• bīstamās vielas, kuras atbilstoši Direktīvai 1999/45/EC ir kancerogēnas, reproduktīvās sistēmas bojātājas, mutagēnas, toksiskas, alergiskas ieelpojot vai bīstamas videi;</li> <li>• halogēnorganiskos liesmu novērsējus, ftalātus, aziridīnamīdus, poli-aziridīnamīdus vai svini, kadmiju, hromu, dzīvsudrabu un to savienojumus;</li> <li>• gaistošos organiskos savienojumus, ja to īpatsvars pārsniedz 5% pārklājuma masas.</li> </ul>
2.9. Citas prasības	Apdares materiālam ir jābūt viegli tīrāmam un dezinficējamam.

## TEHNISKIE DATI/ SPECIFIKĀCIJAS

Prasību raksturojums	
1. ID Numurs	<b>8</b>
2. Iepirkuma priekšmets	Saliekamais krēsls
2.1. Apraksts	Paredzēts pieaugušo lietošanai aktu zālē.
2.2. Raksturojošie izmēri	Augstums (mm):850 Sēdekļa dziļums (mm):430 Sēdekļa augstums (mm):450 Sēdekļa platums (mm): 490
2.3. Izmantojamie materiāli ( konstrukcija)	Metāla konstrukcija
2.4. Izmantojamā furnitūra	Speciālu prasību nav
2.5. Izmantojamie apdares materiāli	Virsmas pārklājums – plastmasa ( PVC)
2.5.1. Krāsa	Melna
2.5.2. Virsmas apstrādes veids	Speciālu prasību nav
2.6. Atbilstība standartu prasībām	LVS EN 13761:2003 Biroja mēbeles - Krēsli apmeklētājiem
2.7. Mēbeles skice / skicei ir tikai rekomendējošs raksturs, piegādātājs var piedāvāt funkcionāli līdzvērtīgu preci/	
2.8. Prasības materiāliem no drošuma viedokļa	Mēbeles virsmu pārklājumi nedrīkst saturēt: <ul style="list-style-type: none"> <li>• bīstamās vielas, kuras atbilstoši Direktīvai 1999/45/EC ir kancerogēnas, reproduktīvās sistēmas bojātājas, mutagēnas, toksiskas, alerģiskas ieelpojot vai bīstamas videi;</li> <li>• halogēnorganiskos liesmu novērsējus, ftalātus, aziridīnamīdus, poli-aziridīnamīdus vai svīnu, kadmiju, hromu, dzīvsudrabu un to savienojumus;</li> <li>• gaistošos organiskos savienojumus, ja to īpatsvars pārsniedz 5% pārklājuma masas.</li> </ul>
2.9. Citas prasības	Apdares materiālam ir jābūt viegli tīrāmam un dezinficējamam.

## TEHNISKIE DATI/ SPECIFIKĀCIJAS

Prasību raksturojums	
1. ID Numurs	<b>9</b>
2. Iepirkuma priekšmets	Žurnālu galds
2.1. Apraksts	Paredzēts izvietojšanai foajē – uzgaidāmajā telpā
2.2. Raksturojošie izmēri	Virsmas izmēri 60 x 80 cm, augstums 50 cm
2.3. Izmantojamie materiāli ( konstrukcija)	Finieris, biezums 22-25 mm Galda kājas no metāla (biezsienu trupas ar metinātu flanci). Krāsojums- pulverkrāsa (nodilumizturīga), d=50mm.
2.4. Izmantojamā furnitūra	Speciālu prasību nav
2.5. Izmantojamie apdares materiāli	Nofāzētas perimetra kantes ar rādiusu R=8mm
2.5.1. Krāsa	Dzeltena, krāsots.
2.5.2. Virsmas apstrādes veids	Speciālu prasību nav
2.6. Atbilstība standartu prasībām	Speciālu prasību nav
2.7. Mēbeles skice / skicei ir tikai rekomendējošs raksturs, piegādātājs var piedāvāt funkcionāli līdzvērtīgu preci/	
2.8. Prasības materiāliem no drošuma viedokļa	Mēbeles virsmu pārklājumi nedrīkst saturēt: <ul style="list-style-type: none"> <li>• bīstamās vielas, kuras atbilstoši Direktīvai 1999/45/EC ir kancerogēnas, reproduktīvās sistēmas bojātājas, mutagēnas, toksiskas, alergiskas ieelpojot vai bīstamas videi;</li> <li>• halogēnorganiskos liesmu novērsējus, ftalātus, aziridīnamīdus, poli-aziridīnamīdus vai svini, kadmiju, hromu, dzīvsudrabu un to savienojumus;</li> <li>• gaistošos organiskos savienojumus, ja to īpatsvars pārsniedz 5% pārklājuma masas.</li> </ul>
2.9. Citas prasības	Apdares materiālam ir jābūt viegli tīrāmam un dezinficējamam.

## TEHNISKIE DATI/ SPECIFIKĀCIJAS

Prasību raksturojums	
1. ID Numurs	<b>10/6</b>
2. Iepirkuma priekšmets	Galds bērniem – 6 vietīgs
2.1. Apraksts	Galdus paredzēts izvietot grupu telpās. Galdam jābūt iespējamai augstuma regulēšanai.
2.2. Raksturojošie izmēri	Diametrs 120 cm, augstums regulējams no 38 līdz 55 cm
2.3. Izmantojamie materiāli ( konstrukcija)	Finieris, biezums 22-25 mm
2.4. Izmantojamā furnitūra	Skrūves. Galda kājas (vismaz 4.gab. no metāla, biezienu caurules ar metinātu flanci). Krāsojums- pulverkrāsa (nodilumizturīga), d=50mm, regulējamās augstuma diapazonā no 380-550mm.
2.5. Izmantojamie apdares materiāli	Finieris, biezums 22-25 mm
2.5.1. Krāsa	Dabīga laka
2.5.2. Virsmas apstrādes veids	Lakots
2.6. Atbilstība standartu prasībām	Jāatbilst MK 890 " Higiēnas prasības bērnu uzraudzības pakalpojuma sniedzējiem un izglītības iestādēm, kas īsteno pirmsskolas izglītības programmu"
2.7. Mēbeles skice / skicei ir tikai rekomendējošs raksturs, piegādātājs var piedāvāt funkcionāli līdzvērtīgu precī/	
2.8. Prasības materiāliem no drošuma viedokļa	Mēbeles virsmu pārklājumi nedrīkst saturēt: <ul style="list-style-type: none"> <li>• bīstamās vielas, kuras atbilstoši Direktīvai 1999/45/EC ir kancerogēnas, reproduktīvās sistēmas bojātājas, mutagēnas, toksiskas, alerģiskas ieelpojot vai bīstamas videi;</li> <li>• halogēnorganiskos liesmu novērsējus, ftalātus, aziridīnamīdus, poli-aziridīnamīdus vai svīnu, kadmiju, hromu, dzīvsudrabu un to savienojumus;</li> <li>• gaistošos organiskos savienojumus, ja to īpatsvars pārsniedz 5% pārklājuma masas.</li> </ul>
2.9. Citas prasības	Apdares materiālam ir jābūt viegli tīrāmam un dezinficējamam. Attēlotā skice ir ilustratīva. Izgatavotājam jānodrošina stabils un ergonomisks konstruktīvais risinājums. Pirms izgatavošanas tehniskos zīmējumus saskaņot ar bērnodarza vadību.

## TEHNISKIE DATI/ SPECIFIKĀCIJAS

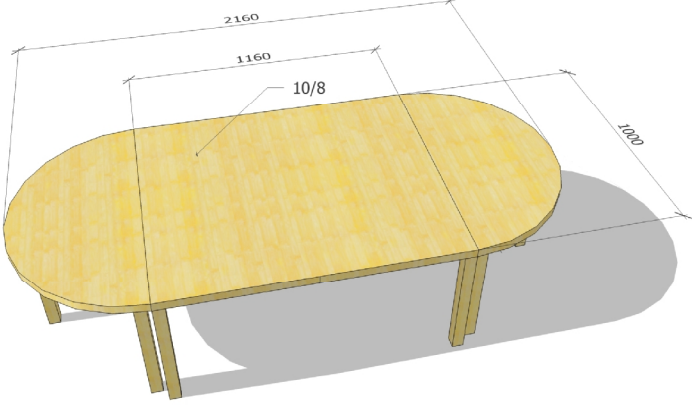
Prasību raksturojums	
1. ID Numurs	<b>10/8</b>
2. Iepirkuma priekšmets	Galds bērniem – 8 vietīgs
2.1. Apraksts	Galdus paredzēts izvietot grupu telpās – vienā galā noapaļots. Galdam jābūt iespējamai augstuma regulēšanai. Galds veido 3 atsevišķi segmenti (katrs segments uz vismaz 4 atbalsta kājām)
2.2. Raksturojošie izmēri	Galda virsmas izmērs 216 x 100cm, augstums regulējams no 38 līdz 55 cm (+- 2 cm)
2.3. Izmantojamie materiāli ( konstrukcija)	Finieris, biezums 22-25 mm
2.4. Izmantojamā furnitūra	Skrūves. Galda kājas (vismaz 12.gab. no metāla, biezienu caurules ar metinātu flanci). Krāsojums- pulverkrāsa (nodilumizturīga), d=50mm, regulējamās augstuma diapazonā no 380-550mm.
2.5. Izmantojamie apdares materiāli	Finieris, biezums 22-25 mm
2.5.1. Krāsa	Dabīga laka
2.5.2. Virsmas apstrādes veids	Lakots
2.6. Atbilstība standartu prasībām	Jāatbilst MK 890 “ Higiēnas prasības bērnu uzraudzības pakalpojuma sniedzējiem un izglītības iestādēm, kas īsteno pirmsskolas izglītības programmu”
2.7. Mēbeles skice / skicei ir tikai rekomendējošs raksturs, piegādātājs var piedāvāt funkcionāli līdzvērtīgu precī/	
2.8. Prasības materiāliem no drošuma viedokļa	<p>Mēbeles virsmu pārklājumi nedrīkst saturēt:</p> <ul style="list-style-type: none"> <li>• bīstamās vielas, kuras atbilstoši Direktīvai 1999/45/EC ir kancerogēnas, reproduktīvās sistēmas bojātājas, mutagēnas, toksiskas, alergiskas ieelpojot vai bīstamas videi;</li> <li>• halogēnorganiskos liesmu novērsējus, ftalātus, aziridīnamīdus, poli-aziridīnamīdus vai svīnu, kadmiju, hromu, dzīvsudrabu un to savienojumus;</li> <li>• gaistošos organiskos savienojumus, ja to īpatsvars pārsniedz 5% pārklājuma masas.</li> </ul>
2.9. Citas prasības	Apdares materiālam ir jābūt viegli tīrāmam un dezinficējamam. Attēlotā skice ir ilustratīva. Izgatavotājam jānodrošina stabils un ergonomisks konstruktīvais risinājums. Pirms izgatavošanas tehniskos zīmējumus saskaņot ar bērnuudārza vadību.

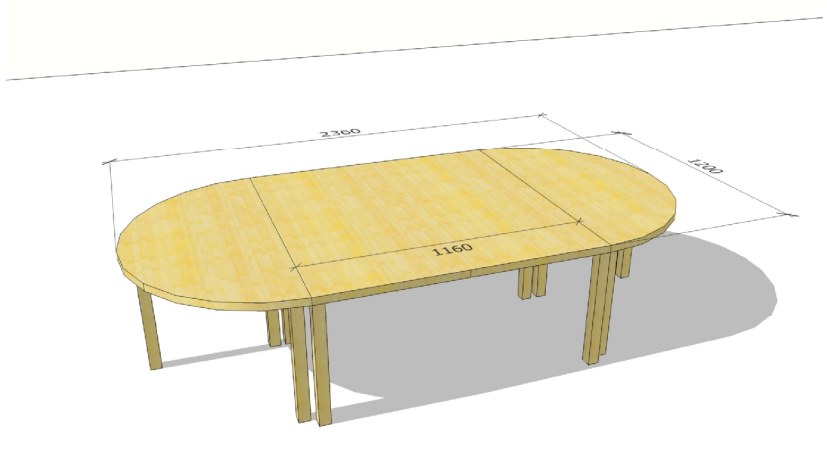

## TEHNISKIE DATI/ SPECIFIKĀCIJAS

Prasību raksturojums	
1. ID Numurs	<b>10/10</b>
2. Iepirkuma priekšmets	Galds bērniem – 10 vietīgs
2.1. Apraksts	Galdus paredzēts izvietot grupu telpās – vienā galā noapaļots. Galdam jābūt iespējamai augstuma regulēšanai. Galds veido 3 atsevišķi segmenti (katrs segments uz vismaz 4 atbalsta kājām)
2.2. Raksturojošie izmēri	Galda virsmas izmērs 236 x 120 cm, augstums regulējams no 38 līdz 55 cm (+/- 2 cm)
2.3. Izmantojamie materiāli ( konstrukcija)	Finieris, biezums 22-25 mm
2.4. Izmantojamā furnitūra	Skrūves. Galda kājas (vismaz 12.gab. no metāla, biezienu caurules ar metinātu flanci). Krāsojums- pulverkrāsa (nodilumizturīga), d=50mm, regulējamas augstuma diapazonā no 380-550mm.
2.5. Izmantojamie apdares materiāli	Finieris, biezums 22-25 mm
2.5.1. Krāsa	Dabīga laka
2.5.2. Virsmas apstrādes veids	Lakots
2.6. Atbilstība standartu prasībām	Jāatbilst MK 890 “ Higiēnas prasības bērnu uzraudzības pakalpojuma sniedzējiem un izglītības iestādēm, kas īsteno pirmsskolas izglītības programmu”
2.7. Mēbeles skice / skicei ir tikai rekomendējošs raksturs, piegādātājs var piedāvāt funkcionāli līdzvērtīgu precī/	
2.8. Prasības materiāliem no drošuma viedokļa	<p>Mēbeles virsmu pārklājumi nedrīkst saturēt:</p> <ul style="list-style-type: none"> <li>• bīstamās vielas, kuras atbilstoši Direktīvai 1999/45/EC ir kancerogēnas, reproduktīvās sistēmas bojātājas, mutagēnas, toksiskas, alergiskas ieelpojot vai bīstamas videi;</li> <li>• halogēnorganiskos liesmu novērsējus, ftalātus, aziridīnamīdus, poli-aziridīnamīdus vai svīnu, kadmiju, hromu, dzīvsudrabu un to savienojumus;</li> <li>• gaistošos organiskos savienojumus, ja to īpatsvars pārsniedz 5% pārklājuma masas.</li> </ul>
2.9. Citas prasības	Apdares materiālam ir jābūt viegli tīrāmam un dezinficējamam. Attēlotā skice ir ilustratīva. Izgatavotājam jānodrošina stabils un ergonomisks konstruktīvais risinājums. Pirms izgatavošanas tehniskos zīmējumus saskaņot ar bērnuudārza vadību.

## TEHNISKIE DATI/ SPECIFIKĀCIJAS

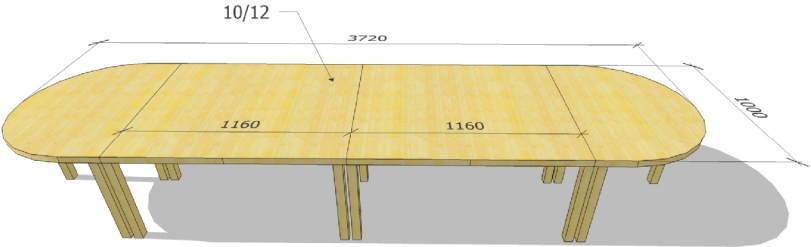
Prasību raksturojums	
1. ID Numurs	<b>10/12</b>
2. Iepirkuma priekšmets	Galds bērniem – 12 vietīgs
2.1. Apraksts	Galdus paredzēts izvietot grupu telpās – vienā galā noapaļots. Galdam jābūt iespējamai augstuma regulēšanai. Galdu veido 4 atsevišķi segmenti (katrs segments uz vismaz 4 atbalsta kājām)
2.2. Raksturojošie izmēri	Galda virsmas izmērs 372 x 100 cm, augstums regulējams no 38 līdz 55 cm (+- 2 cm)
2.3. Izmantojamie materiāli ( konstrukcija)	Finieris, biezums 22-25 mm
2.4. Izmantojamā furnitūra	Skrūves. Galda kājas (vismaz 16.gab. no metāla, biezienu caurules ar metinātu flanci). Krāsojums- pulverkrāsa (nodilumizturīga), d=50mm, regulējamās augstuma diapazonā no 380-550mm.
2.5. Izmantojamie apdares materiāli	Finieris, biezums 22-25 mm
2.5.1. Krāsa	Dabīga laka
2.5.2. Virsmas apstrādes veids	Lakots
2.6. Atbilstība standartu prasībām	Jāatbilst MK 890 “ Higiēnas prasības bērnu uzraudzības pakalpojuma sniedzējiem un izglītības iestādēm, kas īsteno pirmsskolas izglītības programmu”
2.7. Mēbeles skice / skicei ir tikai rekomendējošs raksturs, piegādātājs var piedāvāt funkcionāli līdzvērtīgu precī/	
2.8. Prasības materiāliem no drošuma viedokļa	Mēbeles virsmu pārklājumi nedrīkst saturēt: <ul style="list-style-type: none"> <li>• bīstamās vielas, kuras atbilstoši Direktīvai 1999/45/EC ir kancerogēnas, reproduktīvās sistēmas bojātājas, mutagēnas, toksiskas, alergiskas ieelpojot vai bīstamas videi;</li> <li>• halogēnorganiskos liesmu novērsējus, ftalātus, aziridīnamīdus, poli-aziridīnamīdus vai svīnu, kadmiju, hromu, dzīvsudrabu un to savienojumus;</li> <li>• gaistošos organiskos savienojumus, ja to īpatsvars pārsniedz 5% pārklājuma masas.</li> </ul>
2.9. Citas prasības	Apdares materiālam ir jābūt viegli tīrāmam un dezinficējamam. Attēlotā skice ir ilustratīva. Izgatavotājam jānodrošina stabils un ergonomisks konstruktīvais risinājums. Pirms izgatavošanas tehniskos zīmējumus saskaņot ar bērnu darza vadību.

## TEHNISKIE DATI/ SPECIFIKĀCIJAS

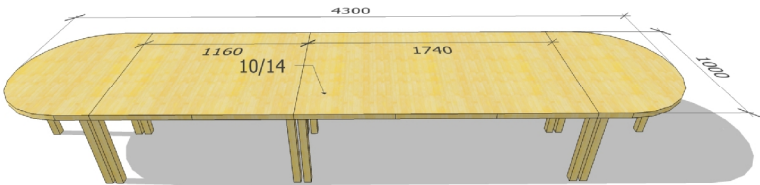
Prasību raksturojums	
1. ID Numurs	<b>10/14</b>
2. Iepirkuma priekšmets	Galds bērniem – 14 vietīgs
2.1. Apraksts	Galdus paredzēts izvietot grupu telpās – vienā galā noapaļots. Galdam jābūt iespējamai augstuma regulēšanai. Galdu veido 4 atsevišķi segmenti (katrs segments uz vismaz 4 atbalsta kājām)
2.2. Raksturojošie izmēri	Galda virsmas izmērs 430 x 100 cm, augstums regulējams no 38 līdz 55 cm (+- 2 cm)
2.3. Izmantojamie materiāli ( konstrukcija)	Finieris, biezums 22-25 mm
2.4. Izmantojamā furnitūra	Skrūves. Galda kājas (vismaz 16.gab. no metāla, biezienu caurules ar metinātu flanci). Krāsojums- pulverkrāsa (nodilumizturīga), d=50mm, regulējamās augstuma diapazonā no 380-550mm.
2.5. Izmantojamie apdares materiāli	Finieris, biezums 22-25 mm
2.5.1. Krāsa	Dabīga laka
2.5.2. Virsmas apstrādes veids	Lakots
2.6. Atbilstība standartu prasībām	Jāatbilst MK 890 “ Higiēnas prasības bērnu uzraudzības pakalpojuma sniedzējiem un izglītības iestādēm, kas īsteno pirmsskolas izglītības programmu”
2.7. Mēbeles skice / skicei ir tikai rekomendējošs raksturs, piegādātājs var piedāvāt funkcionāli līdzvērtīgu precī/	
2.8. Prasības materiāliem no drošuma viedokļa	<p>Mēbeles virsmu pārklājumi nedrīkst saturēt:</p> <ul style="list-style-type: none"> <li>• bīstamās vielas, kuras atbilstoši Direktīvai 1999/45/EC ir kancerogēnas, reproduktīvās sistēmas bojātājas, mutagēnas, toksiskas, alergiskas ieelpojot vai bīstamas videi;</li> <li>• halogēnorganiskos liesmu novērsējus, ftalātus, aziridīnamīdus, poli-aziridīnamīdus vai svīnu, kadmiju, hromu, dzīvsudrabu un to savienojumus;</li> <li>• gaistošos organiskos savienojumus, ja to īpatsvars pārsniedz 5% pārklājuma masas.</li> </ul>
2.9. Citas prasības	Apdares materiālam ir jābūt viegli tīrāmam un dezinficējamam. Attēlotā skice ir ilustratīva. Izgatavotājam jānodrošina stabils un ergonomisks konstruktīvais risinājums. Pirms izgatavošanas tehniskos zīmējumus saskaņot ar bērnu darza vadību.

## TEHNISKIE DATI/ SPECIFIKĀCIJAS

Prasību raksturojums	
1. ID Numurs	<b>11</b>
2. Iepirkuma priekšmets	Galds
2.1. Apraksts	Galds paredzēts pieaugušo lietošanai grupu telpās, kabinetos un muzikālajā telpā. Galdam ir jābūt aprīkotam ar 4 atvilkņu bloku un plauktu ar durvīm.
2.2. Raksturojošie izmēri	Virsmas izmērs 60 x 150 cm, augstums 74 cm. Galda virsma 25 mm bieza.
2.3. Izmantojamie materiāli ( konstrukcija)	Laminēta skaidu plātne
2.4. Izmantojamā furnitūra	Metāla rokturi (L=128mm), slēdzamas plaukta durvis, atvilkņu mehānisms – metalbox (slodze no 15-25 kg).
2.5. Izmantojamie apdares materiāli	Laminēta skaidu plātne LKSP
2.5.1. Krāsa	Lamināts – ozolkoka tonis un faktūra
2.5.2. Virsmas apstrādes veids	Visām LKSP (laminētas kokskaidu plātnes) paredzēt 2mm ABS tipa malas.
2.6. Atbilstība standartu prasībām	LVS EN 527-1:2001 Biroja mēbeles - Biroja darba galdi - 1.daļa: Izmēri; LVS EN 527-2:2003 Biroja mēbeles - Galdi - 2.daļa: Mehāniskās drošības prasības; LVS EN 14074:2004 Biroja mēbeles - Galdi, rakstāmgaldi un mēbeles dokumentu glabāšanai - Kustīgo daļu stiprības un ilgzinātības noteikšanas testa metodes
2.7. Mēbeles skice / skicei ir tikai rekomendējošs raksturs, piegādātājs var piedāvāt funkcionāli līdzvērtīgu precī/	
2.8. Prasības materiāliem no drošuma viedokļa	Mēbeles virsmu pārklājumi nedrīkst saturēt: <ul style="list-style-type: none"> <li>• bīstamās vielas, kuras atbilstoši Direktīvai 1999/45/EC ir kancerogēnas, reproduktīvās sistēmas bojātājas, mutagēnas, toksiskas, alergiskas ieelpojot vai bīstamas videi;</li> <li>• halogēnorganiskos liesmu novērsējus, ftalātus, aziridīnamīdus, poli-aziridīnamīdus vai svīnu, kadmiju, hromu, dzīvsudrabu un to savienojumus;</li> <li>• gaistošos organiskos savienojumus, ja to īpatsvars pārsniedz 5% pārklājuma masas.</li> </ul>
2.9. Citas prasības	Apdares materiālam ir jābūt viegli tīrāmam un dezinficējamam.

## TEHNISKIE DATI/ SPECIFIKĀCIJAS

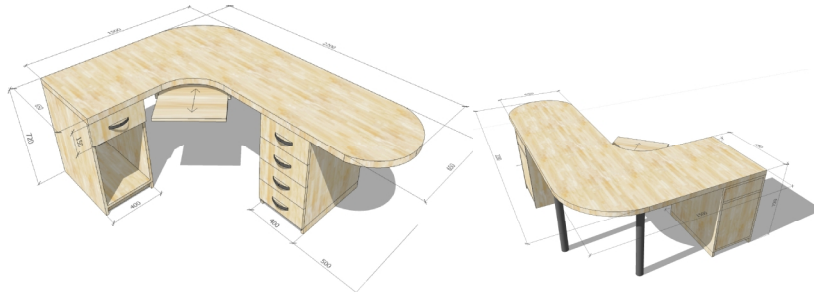
Prasību raksturojums	
1. ID Numurs	<b>12</b>
2. Iepirkuma priekšmets	Galds ar paplašinātu virsmu – sarunu zonu
2.1. Apraksts	Galds paredzēts lietot pieaugušiem kabinetā. Galds jāaprīko ar datora sistēmbloka nišu ar vienu atvilktni un 4 atvilkņu bloku. Galda galā jābūt pagarinājumam – 50cm konsolei . Galds jāaprīko ar izvelkamu klaviatūras plauktu.
2.2. Raksturojošie izmēri	Galda virsmas izmērs 65 x 150x220 cm, augstums 72 cm, izvelkamā daļa klaviatūrai 60cm platumā, sistēmbloka un atvilkņu bloka daļa 40cm plata un 65cm dziļa, augstums 74 cm.
2.3. Izmantojamie materiāli ( konstrukcija)	Laminēta skaidu plātne, metāla kājas. Galda kājas (vismaz 2.gab. no metāla, biežsienu 2-3 mm caurules ar metinātu flanci). Krāsojums-pulverkrāsa (nodilumizturīga), d=50mm. Galda virsma 25 mm bieza.
2.4. Izmantojamā furnitūra	Metāla rokturi L=128mm , atvilkņu mehānisms – vadotnes ar bremsēšanas un pievilkšanas mehānismiem, metalbox (slodze no 15-25 kg).
2.5. Izmantojamie apdares materiāli	Laminēta skaidu plātne LKSP
2.5.1. Krāsa	Lamināts – ozolkoka tonis un faktūra
2.5.2. Virsmas apstrādes veids	Visām LKSP (laminētas kokskaidu plātnes) paredzēt 2mm ABS tipa malas.
2.6. Atbilstība standartu prasībām	LVS EN 527-1:2001 Biroja mēbeles - Biroja darba galdi - 1.daļa: Izmēri LVS EN 527-2:2003 Biroja mēbeles - Galdi - 2.daļa: Mehāniskās drošības prasības LVS EN 14074:2004 Biroja mēbeles - Galdi, rakstāmgaldi un mēbeles dokumentu glabāšanai - Kustīgo daļu stiprības un ilgziturbības noteikšanas testa metodes
2.7. Mēbeles skice / skicei ir tikai rekomendējošs raksturs, piegādātājs var piedāvāt funkcionāli līdzvērtīgu precī/	
2.8. Prasības materiāliem no drošuma viedokļa	Mēbeles virsmu pārklājumi nedrīkst saturēt: <ul style="list-style-type: none"> <li>• bīstamās vielas, kuras atbilstoši Direktīvai 1999/45/EC ir kancerogēnas, reproduktīvās sistēmas bojātājas, mutagēnas, toksiskas, alergiskas ieelpojot vai bīstamas videi;</li> <li>• halogēnorganiskos liesmu novērsējus, ftalātus, aziridīnamīdus, poli-aziridīnamīdus vai svīnu, kadmiju, hromu, dzīvsudrabu un to savienojumus;</li> <li>• gaistošos organiskos savienojumus, ja to īpatsvars pārsniedz 5% pārklājuma masas.</li> </ul>
2.9. Citas prasības	Apdares materiālam ir jābūt viegli tīrāmam un dezinficējamam.

## TEHNISKIE DATI/ SPECIFIKĀCIJAS

Prasību raksturojums	
1. ID Numurs	<b>13</b>
2. Iepirkuma priekšmets	Galds bērniem
2.1. Apraksts	Galdus paredzēts izvietot kabinetos, paredzēts individuālām bērnu nodarbībām
2.2. Raksturojošie izmēri	Galda virsmas izmērs 80 x 120 cm, augstums regulējams no 38 līdz 52 cm ( +- 2 cm)
2.3. Izmantojamie materiāli ( konstrukcija)	Finieris, biezums 22-25 mm
2.4. Izmantojamā furnitūra	Skrūves. Galda kājas (vismaz 4.gab. no metāla, biezienu caurules ar metinātu flanci).Galda kāju krāsojums- pulverkrāsa (nodilumizturīga), d=50mm, regulējamās augstuma diapazonā no 380-520mm.
2.5. Izmantojamie apdares materiāli	Finieris, biezums 22-25 mm
2.5.1. Krāsa	Dabīga laka
2.5.2. Virsmas apstrādes veids	Lakots
2.6. Atbilstība standartu prasībām	Jāatbilst MK 890 " Higiēnas prasības bērnu uzraudzības pakalpojuma sniedzējiem un izglītības iestādēm, kas īsteno pirmsskolas izglītības programmu"
2.7. Mēbeles skice / skicei ir tikai rekomendējošs raksturs, piegādātājs var piedāvāt funkcionāli līdzvērtīgu preci/	
2.8. Prasības materiāliem no drošuma viedokļa	Mēbeles virsmu pārklājumi nedrīkst saturēt: <ul style="list-style-type: none"> <li>• bīstamās vielas, kuras atbilstoši Direktīvai 1999/45/EC ir kancerogēnas, reproduktīvās sistēmas bojātājas, mutagēnas, toksiskas, alergiskas ieelpojot vai bīstamas videi;</li> <li>• halogēnorganiskos liesmu novērsējus, ftalātus, aziridīnamīdus, poli-aziridīnamīdus vai svīnu, kadmiju, hromu, dzīvsudrabu un to savienojumus;</li> <li>• gaistošos organiskos savienojumus, ja to īpatsvars pārsniedz 5% pārklājuma masas.</li> </ul>
2.9. Citas prasības	Apdares materiālam ir jābūt viegli tīrāmam un dezinficējamam.

## TEHNISKIE DATI/ SPECIFIKĀCIJAS

Prasību raksturojums	
1. ID Numurs	<b>14</b>
2. Iepirkuma priekšmets	Medicīnas instrumentu galds
2.1. Apraksts	Galds paredzēts izvietot medmāsu kabinetā. Galds aprīkots ar fiksējamajiem riteņiem.
2.2. Raksturojošie izmēri	Galda virsmas izmērs 60 x 100 cm, augstums 88 cm.
2.3. Izmantojamie materiāli ( konstrukcija)	Nerūsējoša tērauda virsmas materiāls, metāla kājas.
2.4. Izmantojamā furnitūra	Plastmasas riteņi ar fiksācijas mehānismu.
2.5. Izmantojamie apdares materiāli	Nerūsējoša tērauda virsmas materiāls. Kājas – krāsots metāls. .
2.5.1. Krāsa	Nerūsējošs tērauds, baltas krāsotas kājas.
2.5.2. Virsmas apstrādes veids	Krāsojums
2.6. Atbilstība standartu prasībām	Jāatbilst MK noteikumiem Nr.279 "Kārtība, kādā nodrošināma izglītojamo profilaktiskā veselības aprūpe un pirmās palīdzības pieejamība izglītības iestādēs "
2.7. Mēbeles skice / skicei ir tikai rekomendējošs raksturs, piegādātājs var piedāvāt funkcionāli līdzvērtīgu preci/	
2.8. Prasības materiāliem no drošuma viedokļa	<p>Mēbeles virsmu pārklājumi nedrīkst saturēt:</p> <ul style="list-style-type: none"> <li>• bīstamās vielas, kuras atbilstoši Direktīvai 1999/45/EC ir kancerogēnas, reproduktīvās sistēmas bojātājas, mutagēnas, toksiskas, alerģiskas ieelpojot vai bīstamas videi;</li> <li>• halogēnorganiskos liesmu novērsējus, ftalātus, aziridīnamīdus, poli-aziridīnamīdus vai svinu, kadmiju, hromu, dzīvsudrabu un to savienojumus;</li> <li>• gaistošos organiskos savienojumus, ja to īpatsvars pārsniedz 5% pārklājuma masas.</li> </ul>
2.9. Citas prasības	Apdares materiālam ir jābūt viegli tīrāmam un dezinficējamam.

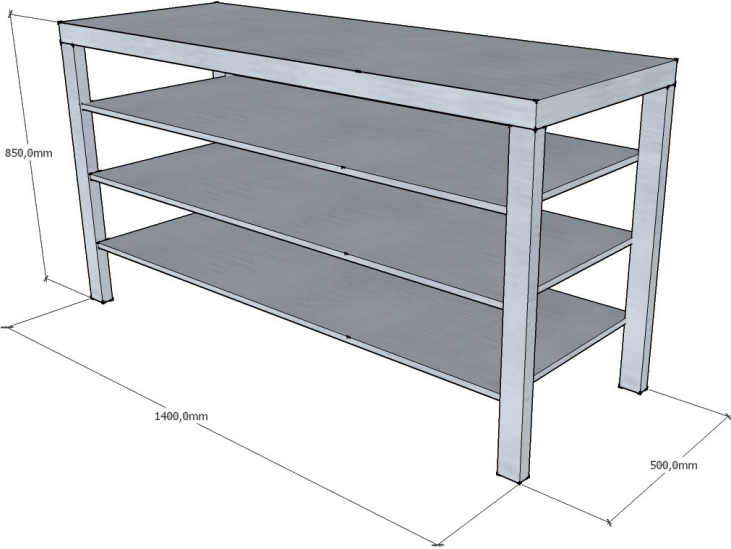

## TEHNISKIE DATI/ SPECIFIKĀCIJAS

Prasību raksturojums	
1. ID Numurs	<b>16</b>
2. Iepirkuma priekšmets	Nerūsējošā tērauda plaukts
2.1. Apraksts	Nerūsējošā tērauda plaukts ar darba virsmu
2.2. Raksturojošie izmēri	Galda virsmas izmērs 1400 x 500mm. Augstums 850 mm.
2.3. Izmantojamie materiāli ( konstrukcija)	Nerūsējoša tērauda virsmas materiāls, metāla kājas.
2.4. Izmantojamā furnitūra	Speciālu prasību nav
2.5. Izmantojamie apdares materiāli	Nerūsējoša tērauda virsmas materiāls, metāla kājas.
2.5.1. Krāsa	Nerūsējošs tērauds
2.5.2. Virsmas apstrādes veids	Speciālu prasību nav
2.6. Atbilstība standartu prasībām	LVS EN 14749:2005 Mājas un virtuves skapji, plaukti un darba virsmas - Drošības prasības un testa metodes
2.7. Mēbeles skice / skicei ir tikai rekomendējošs raksturs, piegādātājs var piedāvāt funkcionāli līdzvērtīgu preci/	
2.8. Prasības materiāliem no drošuma viedokļa	<p>Virsmu pārklājumi nedrīkst saturēt:</p> <ul style="list-style-type: none"> <li>• bīstamās vielas, kuras atbilstoši Direktīvai 1999/45/EC ir kancerogēnas, reproduktīvās sistēmas bojātājas, mutagēnas, toksiskas, alergiskas ieelpojot vai bīstamas videi;</li> <li>• halogēnorganiskos liesmu novērsējus, ftalātus, aziridīnamīdus, poli-aziridīnamīdus vai svinu, kadmiju, hromu, dzīvsudrabu un to savienojumus;</li> <li>• gaistošos organiskos savienojumus, ja to īpatsvars pārsniedz 5% pārklājuma masas.</li> </ul>
2.9. Citas prasības	Apdares materiālam ir jābūt viegli tīrāmam un dezinficējamam. Paredzēt atbilstošu nestspēju, viena plaukta nestspēja līdz 150kg.

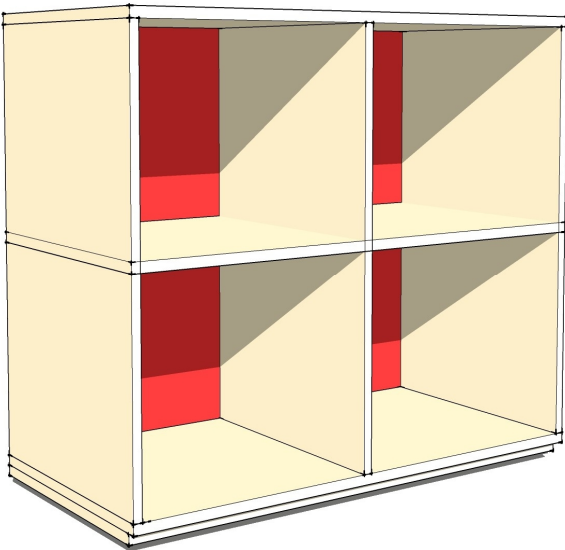

## TEHNISKIE DATI/ SPECIFIKĀCIJAS

Prasību raksturojums	
1. ID Nummurs	<b>17</b>
2. Iepirkuma priekšmets	Mantu plaukts
2.1. Apraksts	Plauktus paredzēts izvietot grupu telpās, mantu izvietošanai. Katram plauktam ir paredzēti 4 nodalījumi. Cokols balstās uz regulējamām tabletēm h=25mm
2.2. Raksturojošie izmēri	45 x 90 cm, augstums 70 cm
2.3. Izmantojamie materiāli ( konstrukcija)	Laminētas kokskaidu plātnes
2.4. Izmantojamā furnitūra	Speciālu prasību nav
2.5. Izmantojamie apdares materiāli	Laminētas kokskaidu plātnes
2.5.1. Krāsa	Lamināts – ozolkoka tonis un faktūra, krāsota plauktu aizmugurējā siena.
2.5.2. Virsmas apstrādes veids	Visām LKSP (laminētas kokskaidu plātnes) paredzēt 2mm ABS tipa malas.
2.6. Atbilstība standartu prasībām	Jāatbilst MK 890 “ Higiēnas prasības bērnu uzraudzības pakalpojuma sniedzējiem un izglītības iestādēm, kas īsteno pirmsskolas izglītības programmu” ;
2.7. Mēbeles skice / skicei ir tikai rekomendējošs raksturs, piegādātājs var piedāvāt funkcionāli līdzvērtīgu preci/	
2.8. Prasības materiāliem no drošuma viedokļa	<p>Mēbeles virsmu pārklājumi nedrīkst saturēt:</p> <ul style="list-style-type: none"> <li>• bīstamās vielas, kuras atbilstoši Direktīvai 1999/45/EC ir kancerogēnas, reproduktīvās sistēmas bojātājas, mutagēnas, toksiskas, alerģiskas ieelpojot vai bīstamas videi;</li> <li>• halogēnorganiskos liesmu novērsējus, ftalātus, aziridīnamīdus, poli-aziridīnamīdus vai svini, kadmiju, hromu, dzīvsudrabu un to savienojumus;</li> <li>• gaistošos organiskos savienojumus, ja to īpatsvars pārsniedz 5% pārklājuma masas.</li> </ul>
2.9. Citas prasības	Apdares materiālam ir jābūt izturīgam pret biežu mazgāšanu

## TEHNISKIE DATI/ SPECIFIKĀCIJAS

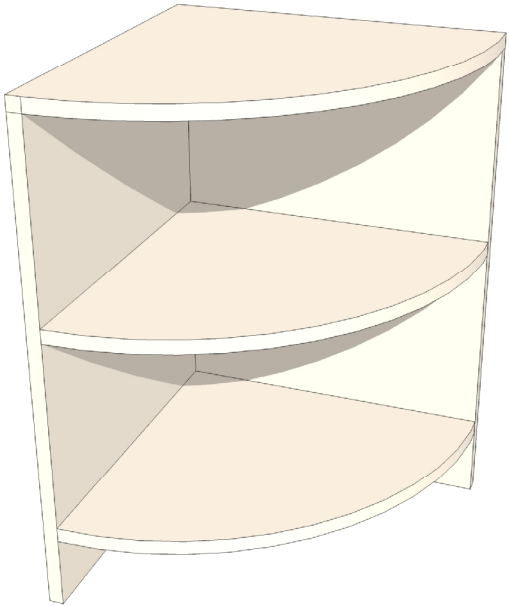
Prasību raksturojums	
1. ID Nummurs	<b>17*</b>
2. Iepirkuma priekšmets	Stūra plaukts
2.1. Apraksts	Plauktus paredzēts izvietot grupu telpās, mantu izvietošanai. Katram plauktam ir paredzēti 2 nodalījumi.
2.2. Raksturojošie izmēri	45 x 45 cm, augstums 70 cm
2.3. Izmantojamie materiāli ( konstrukcija)	Laminētas kokskaidu plātnes
2.4. Izmantojamā furnitūra	Speciālu prasību nav
2.5. Izmantojamie apdares materiāli	Laminētas kokskaidu plātnes
2.5.1. Krāsa	Lamināts – ozolkoka tonis un faktūra
2.5.2. Virsmas apstrādes veids	Visām LKSP (laminētas kokskaidu plātnes) paredzēt 2mm ABS tipa malas.
2.6. Atbilstība standartu prasībām	Jāatbilst MK 890 " Higiēnas prasības bērnu uzraudzības pakalpojuma sniedzējiem un izglītības iestādēm, kas īsteno pirmsskolas izglītības programmu" ;
2.7. Mēbeles skice / skicei ir tikai rekomendējošs raksturs, piegādātājs var piedāvāt funkcionāli līdzvērtīgu preci/	
2.8. Prasības materiāliem no drošuma viedokļa	<p>Mēbeles virsmu pārklājumi nedrīkst saturēt:</p> <ul style="list-style-type: none"> <li>• bīstamās vielas, kuras atbilstoši Direktīvai 1999/45/EC ir kancerogēnas, reproduktīvās sistēmas bojātājas, mutagēnas, toksiskas, alergiskas ieelpojot vai bīstamas videi;</li> <li>• halogēnorganiskos liesmu novērsējus, ftalātus, aziridīnamīdus, poli-aziridīnamīdus vai svinu, kadmiju, hromu, dzīvsudrabu un to savienojumus;</li> <li>• gaistošos organiskos savienojumus, ja to īpatsvars pārsniedz 5% pārklājuma masas.</li> </ul>
2.9. Citas prasības	Apdares materiālam ir jābūt izturīgam pret biežu mazgāšanu

## TEHNISKIE DATI/ SPECIFIKĀCIJAS

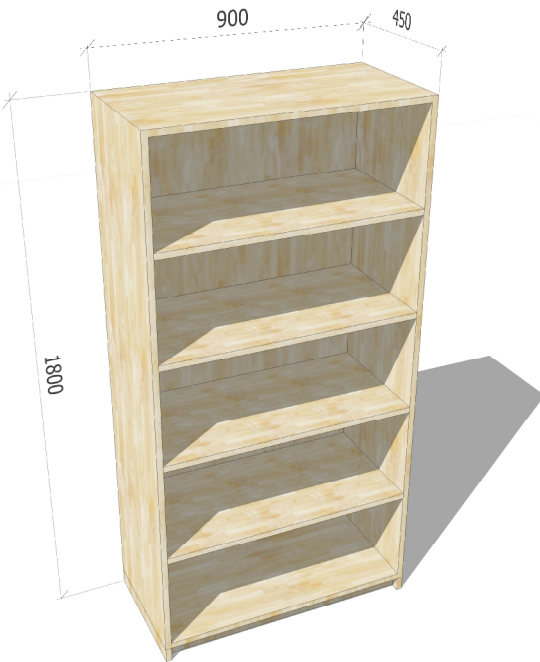
Prasību raksturojums	
1. ID Numurs	<b>18</b>
2. Iepirkuma priekšmets	Grāmatu plaukts
2.1. Apraksts	Plauktu paredzēts izvietot grupu telpās . Plauktu skats – 6.
2.2. Raksturojošie izmēri	Izmērs 45 x 90 cm, augstums 180 cm
2.3. Izmantojamie materiāli ( konstrukcija)	Laminēta skaidu plātne
2.4. Izmantojamā furnitūra	Speciālu prasību nav
2.5. Izmantojamie apdares materiāli	Laminēta skaidu plātne
2.5.1. Krāsa	Lamināts – ozolkoka tonis un faktūra
2.5.2. Virsmas apstrādes veids	Visām LKSP (laminētas kokskaidu plātnes) paredzēt 2mm ABS tipa malas.
2.6. Atbilstība standartu prasībām	Jāatbilst MK 890 “ Higiēnas prasības bērnu uzraudzības pakalpojuma sniedzējiem un izglītības iestādēm, kas īsteno pirmsskolas izglītības programmu” ; LVS CEN/TR 14073-1:2004 Biroja mēbeles - Mēbeles dokumentu glabāšanai - 1.daļa: Izmēri LVS EN 14073-2:2004 Biroja mēbeles - Mēbeles dokumentu glabāšanai - 2.daļa: Drošības prasības LVS EN 14074:2004 Biroja mēbeles - Galdi, rakstāmgaldi un mēbeles dokumentu glabāšanai - Kustīgo daļu stiprības un ilgzināšanas noteikšanas testa metodes
2.7. Mēbeles skice / skicei ir tikai rekomendējošs raksturs, piegādātājs var piedāvāt funkcionāli līdzvērtīgu precī/	
2.8. Prasības materiāliem no drošuma viedokļa	Mēbeles virsmu pārklājumi nedrīkst saturēt: <ul style="list-style-type: none"> <li>• bīstamās vielas, kuras atbilstoši Direktīvai 1999/45/EC ir kancerogēnas, reproduktīvās sistēmas bojātājas, mutagēnas, toksiskas, alergiskas ieelpojot vai bīstamas videi;</li> <li>• halogēnorganiskos liesmu novērsējus, ftalātus, aziridīnamīdus, poli-aziridīnamīdus vai svinu, kadmiju, hromu, dzīvsudrabu un to savienojumus;</li> <li>• gaistošos organiskos savienojumus, ja to īpatsvars pārsniedz 5% pārklājuma masas.</li> </ul>
2.9. Citas prasības	Apdares materiālam ir jābūt viegli tīrāmam un dezinficējamam. <b>Zem plauktiem paredzēt papildus stiprinājumus.</b>

## TEHNISKIE DATI/ SPECIFIKĀCIJAS

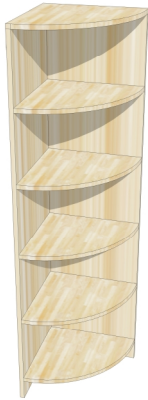
Prasību raksturojums	
1. ID Nummurs	<b>18*</b>
2. Iepirkuma priekšmets	Stūra plaukts
2.1. Apraksts	Plauktus paredzēts izvietot grupu telpās, mantu izvietošanai. Katram plauktam ir paredzēti 5 nodalījumi.
2.2. Raksturojošie izmēri	45 x 45 cm, augstums 180 cm
2.3. Izmantojamie materiāli ( konstrukcija)	Laminētas kokskaidu plātnes
2.4. Izmantojamā furnitūra	Speciālu prasību nav
2.5. Izmantojamie apdares materiāli	Laminētas kokskaidu plātnes
2.5.1. Krāsa	Lamināts – ozolkoka tonis un faktūra
2.5.2. Virsmas apstrādes veids	Visām LKSP (laminētas kokskaidu plātnes) paredzēt 2mm ABS tipa malas.
2.6. Atbilstība standartu prasībām	Jāatbilst MK 890 " Higiēnas prasības bērnu uzraudzības pakalpojuma sniedzējiem un izglītības iestādēm, kas īsteno pirmsskolas izglītības programmu" ;
2.7. Mēbeles skice / skicei ir tikai rekomendējošs raksturs, piegādātājs var piedāvāt funkcionāli līdzvērtīgu preci/	
2.8. Prasības materiāliem no drošuma viedokļa	<p>Mēbeles virsmu pārklājumi nedrīkst saturēt:</p> <ul style="list-style-type: none"> <li>• bīstamās vielas, kuras atbilstoši Direktīvai 1999/45/EC ir kancerogēnas, reproduktīvās sistēmas bojātājas, mutagēnas, toksiskas, alergiskas ieelpojot vai bīstamas videi;</li> <li>• halogēnorganiskos liesmu novērsējus, ftalātus, aziridīnamīdus, poli-aziridīnamīdus vai svīnu, kadmiju, hromu, dzīvsudrabu un to savienojumus;</li> <li>• gaistošos organiskos savienojumus, ja to īpatsvars pārsniedz 5% pārklājuma masas.</li> </ul>
2.9. Citas prasības	Apdares materiālam ir jābūt izturīgam pret biežu mazgāšanu

## TEHNISKIE DATI/ SPECIFIKĀCIJAS

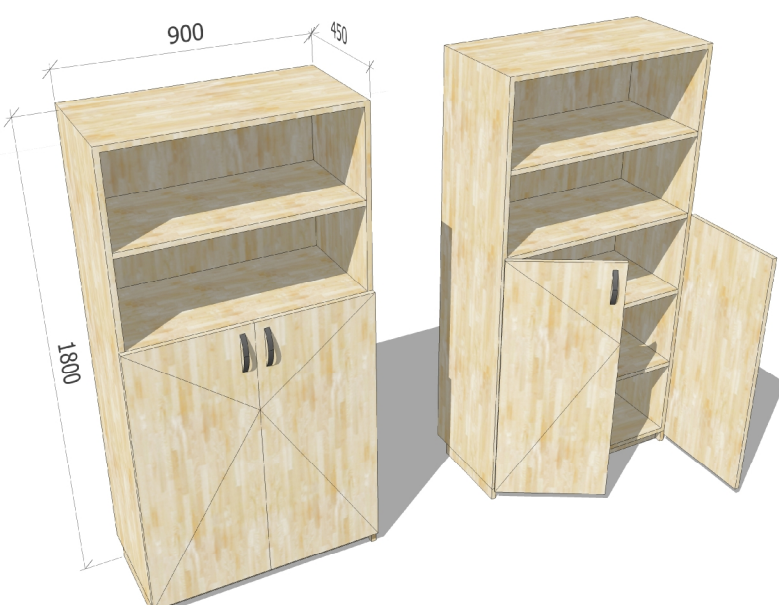
Prasību raksturojums	
1. ID Numurs	<b>18**</b>
2. Iepirkuma priekšmets	Grāmatu skapis
2.1. Apraksts	Plauktu paredzēts izvietot grupu telpās . Plauktu skats – 6.
2.2. Raksturojošie izmēri	Izmērs 45 x 90 cm, augstums 180 cm
2.3. Izmantojamie materiāli ( konstrukcija)	Laminēta skaidu plātne
2.4. Izmantojamā furnitūra	Speciālu prasību nav
2.5. Izmantojamie apdares materiāli	Laminēta skaidu plātne
2.5.1. Krāsa	Lamināts – ozolkoka tonis un faktūra
2.5.2. Virsmas apstrādes veids	Visām LKSP (laminētas kokskaidu plātnes) paredzēt 2mm ABS tipa malas.
2.6. Atbilstība standartu prasībām	Jāatbilst MK 890 “ Higiēnas prasības bērnu uzraudzības pakalpojuma sniedzējiem un izglītības iestādēm, kas īsteno pirmsskolas izglītības programmu” ; LVS CEN/TR 14073-1:2004 Biroja mēbeles - Mēbeles dokumentu glabāšanai - 1.daļa: Izmēri LVS EN 14073-2:2004 Biroja mēbeles - Mēbeles dokumentu glabāšanai - 2.daļa: Drošības prasības LVS EN 14074:2004 Biroja mēbeles - Galdi, rakstāmgaldi un mēbeles dokumentu glabāšanai - Kustīgo daļu stiprības un ilgzināšanas noteikšanas testa metodes
2.7. Mēbeles skice / skicei ir tikai rekomendējošs raksturs, piegādātājs var piedāvāt funkcionāli līdzvērtīgu preci/	
2.8. Prasības materiāliem no drošuma viedokļa	Mēbeles virsmu pārklājumi nedrīkst saturēt: <ul style="list-style-type: none"> <li>• bīstamās vielas, kuras atbilstoši Direktīvai 1999/45/EC ir kancerogēnas, reproduktīvās sistēmas bojātājas, mutagēnas, toksiskas, alergiskas ieelpojot vai bīstamas videi;</li> <li>• halogēnorganiskos liesmu novērsējus, ftalātus, aziridīnamīdus, poli-aziridīnamīdus vai svīnu, kadmiju, hromu, dzīvsudrabu un to savienojumus;</li> <li>• gaistošos organiskos savienojumus, ja to īpatsvars pārsniedz 5% pārklājuma masas.</li> </ul>
2.9. Citas prasības	Apdares materiālam ir jābūt viegli tīrāmam un dezinficējamam. <b>Zem plauktiem paredzēt papildus stiprinājumus.</b>

## TEHNISKIE DATI/ SPECIFIKĀCIJAS

Prasību raksturojums	
1. ID Numurs	<b>19</b>
2. Iepirkuma priekšmets	Drēbju skapis ar 3 nodalījumiem
2.1. Apraksts	Skapis paredzēts pieaugušo lietošanai. Skapi izvietos grupas telpā s – audzinātāju un auklīšu virsdrēbju novietošanai. Skapī jābūt 2 plauktiem un hromētām drēbju stienim ar 2 drēbju metāla pakaramiem. Slēdzams.
2.2. Raksturojošie izmēri	Izmēri 96 x 55 cm, augstums 195 cm.
2.3. Izmantojamie materiāli ( konstrukcija)	Laminētas koksaidu plātnes
2.4. Izmantojamā furnitūra	Metāla rokturi (3 gab,L=128mm), slēdzene 3 gab.
2.5. Izmantojamie apdares materiāli	Visām LKSP (laminētas koksaidu plātnes) paredzēt 2mm ABS tipa malas.
2.5.1. Krāsa	Lamināts – ozolkoka tonis un faktūra
2.5.2. Virsmas apstrādes veids	Speciālu prasību nav
2.6. Atbilstība standartu prasībām	Speciālu prasību nav
2.7. Mēbeles skice / skicei ir tikai rekomendējošs raksturs, piegādātājs var piedāvāt funkcionāli līdzvērtīgu preci/	
2.8. Prasības materiāliem no drošuma viedokļa	<p>Mēbeles virsmu pārklājumi nedrīkst saturēt:</p> <ul style="list-style-type: none"> <li>• bīstamās vielas, kuras atbilstoši Direktīvai 1999/45/EC ir kancerogēnas, reproduktīvās sistēmas bojātājas, mutagēnas, toksiskas, alerģiskas ieelpojot vai bīstamas videi;</li> <li>• halogēnorganiskos liesmu novērsējus, ftalātus, aziridīnamīdus, poli-aziridīnamīdus vai svinu, kadmiju, hromu, dzīvsudrabu un to savienojumus;</li> <li>• gaistošos organiskos savienojumus, ja to īpatsvars pārsniedz 5% pārklājuma masas.</li> </ul>
2.9. Citas prasības	Apdares materiālam ir jābūt viegli tīrāmam un dezinficējamam.

## TEHNISKIE DATI/ SPECIFIKĀCIJAS

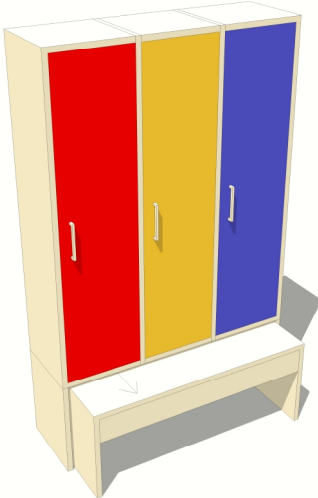
Prasību raksturojums	
1. ID Numurs	<b>20</b>
2. Iepirkuma priekšmets	Bērnu skapītis ar 3 nodalījumiem
2.1. Apraksts	Skapis paredzēts bērniem vecuma grupā no 3 līdz 7 gadiem. Komplektā paredzēt solu h=32 cm, visā skapja platumā, ko iespējams pabīdīt zem skapja.
2.2. Raksturojošie izmēri	Viena skapīša nodalījuma gabarītmēri 30 x 30 cm, skapja augstums 140 cm, soliņa platums 30 cm, soliņa augstums 32 cm. Skapī jābūt plauktam , 2 pakaramajiem, 2 kabatām .
2.3. Izmantojamie materiāli ( konstrukcija)	Laminētas kokskaidu plātnes
2.4. Izmantojamā furnitūra	Metāla rokturi L=128mm 3gab., eņģes (uz vienu vērtņi 3 eņģes)
2.5. Izmantojamie apdares materiāli	Laminētas kokskaidu plātnes
2.5.1. Krāsa	Lamināts – ozolkoka tonis un faktūra, krāsojums - sarkana, dzeltena, zila
2.5.2. Virsmas apstrādes veids	Krāsotas durvju fasādes, visām LKSP (laminētas kokskaidu plātnes) paredzēt 2mm ABS tipa malas.
2.6. Atbilstība standartu prasībām	Jāatbilst MK 890 “ Higiēnas prasības bērnu uzraudzības pakalpojuma sniedzējiem un izglītības iestādēm, kas īsteno pirmsskolas izglītības programmu” ;
2.7. Mēbeles skice / skicei ir tikai rekomendējošs raksturs, piegādātājs var piedāvāt funkcionāli līdzvērtīgu precī/	
2.8. Prasības materiāliem no drošuma viedokļa	Mēbeles virsmu pārklājumi nedrīkst saturēt: <ul style="list-style-type: none"> <li>• bīstamās vielas, kuras atbilstoši Direktīvai 1999/45/EC ir kancerogēnas, reproduktīvās sistēmas bojātājas, mutagēnas, toksiskas, alergiskas ieelpojot vai bīstamas videi;</li> <li>• halogēnorganiskos liesmu novērsējus, ftalātus, aziridīnamīdus, poli-aziridīnamīdus vai svinu, kadmiju, hromu, dzīvsudrabu un to savienojumus;</li> <li>• gaistošos organiskos savienojumus, ja to īpatsvars pārsniedz 5% pārklājuma masas.</li> </ul>
2.9. Citas prasības	Apdares materiālam ir jābūt izturīgam pret biežu mazgāšanu; Skapīšiem nodrošināt siltā gaisa pieplūšanu caur ventilācijas atvērumiem , saskaņā ar izbūvētajiem sildelementiem. Vajadzības gadījumā koriģēt skapja gabarītus un formu, lai nodrošinātu siltā gaisa apmaiņu no apakšā paredzētajiem sildelementiem. Paredzēt ventilācijas restītes pamatnes plaknē, aizmugures fasādē katram nodalījumam, lai nodrošinātu siltā gaisa cirkulāciju.

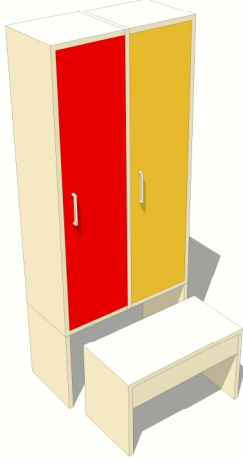

## TEHNISKIE DATI/ SPECIFIKĀCIJAS

Prasību raksturojums	
1. ID Numurs	<b>20*</b>
2. Iepirkuma priekšmets	Bērnu skapītis ar 2 nodalījumiem
2.1. Apraksts	Skapis paredzēts bērniem vecuma grupā no 3 līdz 7 gadiem. Komplektā paredzēt solu h=32 cm, visā skapja platumā, ko iespējams pabīdīt zem skapja.
2.2. Raksturojošie izmēri	Viena skapīša nodalījuma gabarītmēri 30 x 30 cm, skapja augstums 140 cm, soliņa platums 30 cm, soliņa augstums 30 cm. Skapī jābūt plauktam , 2 pakaramajiem, 2 kabatām .
2.3. Izmantojamie materiāli ( konstrukcija)	Laminētas kokskaidu plātnes
2.4. Izmantojamā furnitūra	Metāla rokturi L=128mm 2gab., eņģes (uz vienu vērtni 3 eņģes)
2.5. Izmantojamie apdares materiāli	Laminētas kokskaidu plātnes
2.5.1. Krāsa	Lamināts – ozolkoka tonis un faktūra, krāsojums - sarkana, dzeltena
2.5.2. Virsmas apstrādes veids	Krāsotas durvju fasādes, visām LKSP (laminētas kokskaidu plātnes) paredzēt 2mm ABS tipa malas.
2.6. Atbilstība standartu prasībām	Jāatbilst MK 890 “ Higiēnas prasības bērnu uzraudzības pakalpojuma sniedzējiem un izglītības iestādēm, kas īsteno pirmsskolas izglītības programmu” ;
2.7. Mēbeles skice / skicei ir tikai rekomendējošs raksturs, piegādātājs var piedāvāt funkcionāli līdzvērtīgu preci/	
2.8. Prasības materiāliem no drošuma viedokļa	Mēbeles virsmu pārklājumi nedrīkst saturēt: <ul style="list-style-type: none"> <li>• bīstamās vielas, kuras atbilstoši Direktīvai 1999/45/EC ir kancerogēnas, reproduktīvās sistēmas bojātājas, mutagēnas, toksiskas, alerģiskas ieelpojot vai bīstamas videi;</li> <li>• halogēnorganiskos liesmu novērsējus, ftalātus, aziridīnamīdus, poli-aziridīnamīdus vai svīnu, kadmiju, hromu, dzīvsudrabu un to savienojumus;</li> <li>• gaistošos organiskos savienojumus, ja to īpatsvars pārsniedz 5% pārklājuma masas.</li> </ul>
2.9. Citas prasības	Apdares materiālam ir jābūt izturīgam pret biežu mazgāšanu; Skapīšiem nodrošināt siltā gaisa pieplūšanu caur ventilācijas atvērumiem , saskaņā ar izbūvētajiem sildelementiem. Vajadzības gadījumā koriģēt skapja gabarītus un formu, lai nodrošinātu siltā gaisa apmaiņu no apakšā paredzētajiem sildelementiem. Paredzēt ventilācijas restītes pamatnes plaknē, aizmugures fasādē katram nodalījumam, lai nodrošinātu siltā gaisa cirkulāciju.

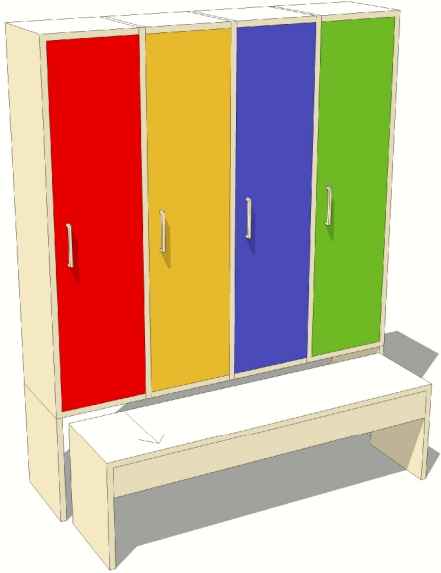

## TEHNISKIE DATI/ SPECIFIKĀCIJAS

Prasību raksturojums	
1. ID Numurs	<b>21</b>
2. Iepirkuma priekšmets	Bērnu skapītis ar 4 nodalījumiem
2.1. Apraksts	Skapis paredzēts bērniem vecuma grupā no 3 līdz 7 gadiem. Komplektā paredzēt solu h=32 cm, visā skapja platumā, ko iespējams pabīdīt zem skapja.
2.2. Raksturojošie izmēri	Viena skapīša nodalījuma gabarītmēri 30 x 30 cm, skapja augstums 140 cm, soliņa platums 30 cm, soliņa augstums 30 cm. Skapī jābūt plauktam, 2 pakaramajiem, 2 kabatām.
2.3. Izmantojamie materiāli ( konstrukcija)	Laminētas kokskaidu plātnes
2.4. Izmantojamā furnitūra	Metāla rokturi L=128mm 4gab., eņģes (uz vienu vērti 3 eņģes)
2.5. Izmantojamie apdares materiāli	Laminētas kokskaidu plātnes
2.5.1. Krāsa	Lamināts – ozolkoka tonis un faktūra, krāsojums - sarkana, dzeltena. Zila. zaļa
2.5.2. Virsmas apstrādes veids	Krāsotas durvju fasādes, visām LKSP (laminētas kokskaidu plātnes) paredzēt 2mm ABS tipa malas.
2.6. Atbilstība standartu prasībām	Jāatbilst MK 890 “ Higiēnas prasības bērnu uzraudzības pakalpojuma sniedzējiem un izglītības iestādēm, kas īsteno pirmsskolas izglītības programmu” ;
2.7. Mēbeles skice / skicei ir tikai rekomendējošs raksturs, piegādātājs var piedāvāt funkcionāli līdzvērtīgu preci/	
2.8. Prasības materiāliem no drošuma viedokļa	Mēbeles virsmu pārklājumi nedrīkst saturēt: <ul style="list-style-type: none"> <li>• bīstamās vielas, kuras atbilstoši Direktīvai 1999/45/EC ir kancerogēnas, reproduktīvās sistēmas bojātājas, mutagēnas, toksiskas, alergiskas ieelpojot vai bīstamas videi;</li> <li>• halogēnorganiskos liesmu novērsējus, ftalātus, aziridīnamīdus, poli-aziridīnamīdus vai svīnu, kadmiju, hromu, dzīvsudrabu un to savienojumus;</li> <li>• gaistošos organiskos savienojumus, ja to īpatsvars pārsniedz 5% pārklājuma masas.</li> </ul>
2.9. Citas prasības	Apdares materiālam ir jābūt izturīgam pret biežu mazgāšanu; Skapīšiem nodrošināt siltā gaisa pieplūšanu caur ventilācijas atvērumiem, saskaņā ar izbūvētajiem sildelementiem. Vajadzības gadījumā koriģēt skapja gabarītus un formu, lai nodrošinātu siltā gaisa apmaiņu no apakšā paredzētajiem sildelementiem. Paredzēt ventilācijas restītes pamatnes plaknē, aizmugures fasādē katram nodalījumam, lai nodrošinātu siltā gaisa cirkulāciju.

## TEHNISKIE DATI/ SPECIFIKĀCIJAS

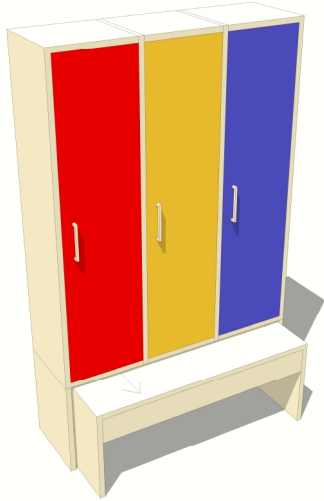
Prasību raksturojums	
1. ID Nummurs	<b>22</b>
2. Iepirkuma priekšmets	Bērnu skapītis ar 3 nodalījumiem
2.1. Apraksts	Skapis paredzēts bērniem vecuma grupā no 1,5 līdz 3 gadiem. Komplektā paredzēt solu h=24 cm, visā skapja platumā, ko iespējams pabīdīt zem skapja.
2.2. Raksturojošie izmēri	Viena skapīša nodalījuma gabarītmēri 30 x 30 cm, skapja augstums 130 cm, soliņa platums 30 cm, soliņa augstums 20 cm. Skapī jābūt plauktam , 2 pakaramajiem, 2 kabatām .
2.3. Izmantojamie materiāli ( konstrukcija)	Laminētas kokskaidu plātnes
2.4. Izmantojamā furnitūra	Metāla rokturi L=128mm 3gab., eņģes (uz vienu vērtni 3 eņģes)
2.5. Izmantojamie apdares materiāli	Laminētas kokskaidu plātnes
2.5.1. Krāsa	Lamināts – ozolkoka tonis un faktūra, krāsojums - sarkana, dzeltena. Zila
2.5.2. Virsmas apstrādes veids	Krāsotas durvju fasādes, visām LKSP (laminētas kokskaidu plātnes) paredzēt 2mm ABS tipa malas.
2.6. Atbilstība standartu prasībām	Jāatbilst MK 890 “ Higiēnas prasības bērnu uzraudzības pakalpojuma sniedzējiem un izglītības iestādēm, kas īsteno pirmsskolas izglītības programmu” ;
2.7. Mēbeles skice / skicei ir tikai rekomendējošs raksturs, piegādātājs var piedāvāt funkcionāli līdzvērtīgu preci/	
2.8. Prasības materiāliem no drošuma viedokļa	Mēbeles virsmu pārklājumi nedrīkst saturēt: <ul style="list-style-type: none"> <li>• bīstamās vielas, kuras atbilstoši Direktīvai 1999/45/EC ir kancerogēnas, reproduktīvās sistēmas bojātājas, mutagēnas, toksiskas, alerģiskas ieelpojot vai bīstamas videi;</li> <li>• halogēnorganiskos liesmu novērsējus, ftalātus, aziridīnamīdus, poli-aziridīnamīdus vai svīnu, kadmiju, hromu, dzīvsudrabu un to savienojumus;</li> <li>• gaistošos organiskos savienojumus, ja to īpatsvars pārsniedz 5% pārklājuma masas.</li> </ul>
2.9. Citas prasības	Apdares materiālam ir jābūt izturīgam pret biežu mazgāšanu; Skapīšiem nodrošināt siltā gaisa pieplūšanu caur ventilācijas atvērumiem , saskaņā ar izbūvētajiem sildelementiem. Vajadzības gadījumā koriģēt skapja gabarītus un formu, lai nodrošinātu siltā gaisa apmaiņu no apakšā paredzētajiem sildelementiem. Paredzēt ventilācijas restītes pamatnes plaknē, aizmugures fasādē katram nodalījumam, lai nodrošinātu siltā gaisa cirkulāciju.

## TEHNISKIE DATI/ SPECIFIKĀCIJAS

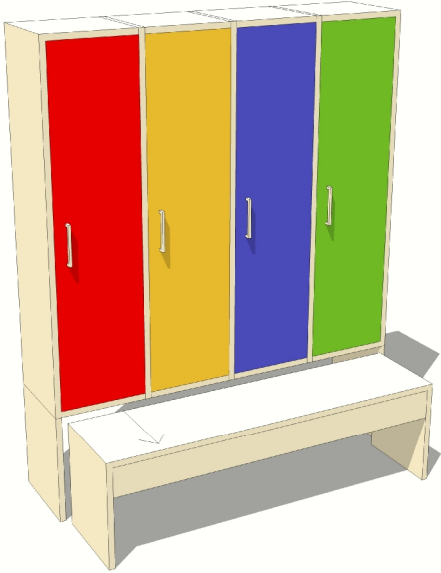
Prasību raksturojums	
1. ID Numurs	<b>23</b>
2. Iepirkuma priekšmets	Bērnu skapītis ar 4 nodalījumiem
2.1. Apraksts	Skapis paredzēts bērniem vecuma grupā no 1,5 līdz 3 gadiem. Komplektā paredzēt solu h=24 cm, visā skapja platumā, ko iespējams pabīdīt zem skapja.
2.2. Raksturojošie izmēri	Viena skapīša nodalījuma gabarītmēri 30 x 30 cm, skapja augstums 130 cm, soliņa platums 30 cm, soliņa augstums 20 cm. Skapī jābūt plauktam, 2 pakaramajiem, 2 kabatām.
2.3. Izmantojamie materiāli (konstrukcija)	Laminētas kokskaidu plātnes
2.4. Izmantojamā furnitūra	Metāla rokturi L=128mm 4gab., eņģes (uz vienu vērti 3 eņģes)
2.5. Izmantojamie apdares materiāli	Laminētas kokskaidu plātnes
2.5.1. Krāsa	Lamināts – ozolkoka tonis un faktūra, krāsojums - sarkana, dzeltena. Zila. zaļa
2.5.2. Virsmas apstrādes veids	Krāsotas durvju fasādes, visām LKSP (laminētas kokskaidu plātnes) paredzēt 2mm ABS tipa malas.
2.6. Atbilstība standartu prasībām	Jāatbilst MK 890 "Higiēnas prasības bērnu uzraudzības pakalpojuma sniedzējiem un izglītības iestādēm, kas īsteno pirmsskolas izglītības programmu";
2.7. Mēbeles skice / skicei ir tikai rekomendējošs raksturs, piegādātājs var piedāvāt funkcionāli līdzvērtīgu preci/	
2.8. Prasības materiāliem no drošuma viedokļa	<p>Mēbeles virsmu pārklājumi nedrīkst saturēt:</p> <ul style="list-style-type: none"> <li>• bīstamās vielas, kuras atbilstoši Direktīvai 1999/45/EC ir kancerogēnas, reproduktīvās sistēmas bojātājas, mutagēnas, toksiskas, alergiskas ieelpojot vai bīstamas videi;</li> <li>• halogēnorganiskos liesmu novērsējus, ftalātus, aziridīnamīdus, poli-aziridīnamīdus vai svinu, kadmiju, hromu, dzīvsudrabu un to savienojumus;</li> <li>• gaistošos organiskos savienojumus, ja to īpatsvars pārsniedz 5% pārklājuma masas.</li> </ul>
2.9. Citas prasības	<p>Apdares materiālam ir jābūt izturīgam pret biežu mazgāšanu; Skapīšiem nodrošināt siltā gaisa pieplūšanu caur ventilācijas atvērumiem, saskaņā ar izbūvētajiem sildelementiem. Vajadzības gadījumā koriģēt skapja gabarītus un formu, lai nodrošinātu siltā gaisa apmaiņu no apakšā paredzētajiem sildelementiem.</p> <p>Paredzēt ventilācijas restītes pamatnes plaknē, aizmugures fasādē katram nodalījumam, lai nodrošinātu siltā gaisa cirkulāciju.</p>

## TEHNISKIE DATI/ SPECIFIKĀCIJAS

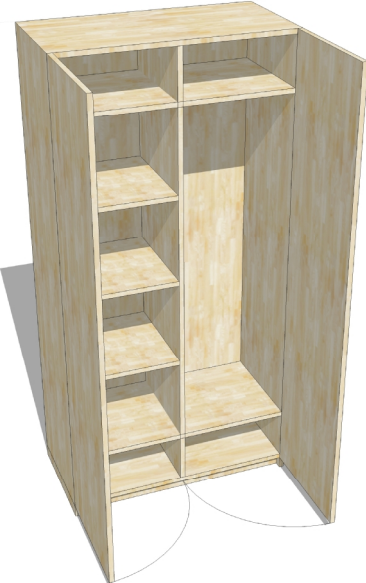
Prasību raksturojums	
1. ID Numurs	<b>24</b>
2. Iepirkuma priekšmets	Drēbju skapis
2.1. Apraksts	Skapjus paredzēts izvietot kabinetos un noliktavā – personāla virsdrēbju novietošanai. Divviru skapis ar plauktu un metāla stieni drēbju pakaramiem un otru nodalījumu ar 5 plauktiem ar maināmu augstumu.
2.2. Raksturojošie izmēri	Gabarīti 46 x 94 cm, augstums 197 cm.
2.3. Izmantojamie materiāli ( konstrukcija)	Laminēta kokskaidu plāksne.
2.4. Izmantojamā furnitūra	Enģes ar bremsēšanas mehānismu (uz vienu vērtņi paredzēt 4 enģes), metāla rokturi L=128 mm 2 gab.
2.5. Izmantojamie apdares materiāli	Laminēta kokskaidu plāksne.
2.5.1. Krāsa	Lamināts – ozolkoka tonis un faktūra
2.5.2. Virsmas apstrādes veids	Speciālu prasību nav
2.6. Atbilstība standartu prasībām	Speciālu prasību nav
2.7. Mēbeles skice / skicei ir tikai rekomendējošs raksturs, piegādātājs var piedāvāt funkcionāli līdzvērtīgu precī/	
2.8. Prasības materiāliem no drošuma viedokļa	<p>Mēbeles virsmu pārklājumi nedrīkst saturēt:</p> <ul style="list-style-type: none"> <li>• bīstamās vielas, kuras atbilstoši Direktīvai 1999/45/EC ir kancerogēnas, reproduktīvās sistēmas bojātājas, mutagēnas, toksiskas, alergiskas ieelpojot vai bīstamas videi;</li> <li>• halogēnorganiskos liesmu novērsējus, ftalātus, aziridīnamīdus, poli-aziridīnamīdus vai svini, kadmiju, hromu, dzīvsudrabu un to savienojumus;</li> <li>• gaistošos organiskos savienojumus, ja to īpatsvars pārsniedz 5% pārklājuma masas.</li> </ul>
2.9. Citas prasības	Apdares materiālam ir jābūt izturīgam pret biežu mazgāšanu

## TEHNISKIE DATI/ SPECIFIKĀCIJAS

Prasību raksturojums	
1. ID Numurs	<b>25</b>
2. Iepirkuma priekšmets	Dokumentu skapis
2.1. Apraksts	Skapjus paredzēts novietot kabinetos. Paredzēts dokumentu glabāšanai. Apakšējā daļa ar durvīm un 2 plauktiem ar maināmu augstumu, augšējā daļā 2 plaukti ar maināmu augstumu.
2.2. Raksturojošie izmēri	Gabarīti 37 x 70 cm, augstums 197 cm.
2.3. Izmantojamie materiāli ( konstrukcija)	Laminēta koksaidu plātne.
2.4. Izmantojamā furnitūra	Ēnges ar bremzēšanas mehānismu, metāla rokturi L=128 mm 2 gab.
2.5. Izmantojamie apdares materiāli	Laminēta koksaidu plātne.
2.5.1. Krāsa	Lamināts – ozolkoka tonis un faktūra
2.5.2. Virsmas apstrādes veids	Visām LKSP (laminētas koksaidu plātnes) paredzēt 2mm ABS tipa malas.
2.6. Atbilstība standartu prasībām	LVS CEN/TR 14073-1:2004 Biroja mēbeles - Mēbeles dokumentu glabāšanai - 1.daļa: Izmēri LVS EN 14073-2:2004 Biroja mēbeles - Mēbeles dokumentu glabāšanai - 2.daļa: Drošības prasības LVS EN 14074:2004 Biroja mēbeles - Galdi, rakstāmgaldi un mēbeles dokumentu glabāšanai - Kustīgo daļu stiprības un ilgzturības noteikšanas testa metodes
2.7. Mēbeles skice / skicei ir tikai rekomendējošs raksturs, piegādātājs var piedāvāt funkcionāli līdzvērtīgu precī/	
2.8. Prasības materiāliem no drošuma viedokļa	Mēbeles virsmu pārklājumi nedrīkst saturēt: <ul style="list-style-type: none"> <li>• bīstamās vielas, kuras atbilstoši Direktīvai 1999/45/EC ir kancerogēnas, reproduktīvās sistēmas bojātājas, mutagēnas, toksiskas, alerģiskas ieelpojot vai bīstamas videi;</li> <li>• halogēnorganiskos liesmu novērsējus, ftalātus, aziridīnamīdus, poli-aziridīnamīdus vai svinu, kadmiju, hromu, dzīvsudrabu un to savienojumus;</li> <li>• gaistošos organiskos savienojumus, ja to īpatsvars pārsniedz 5% pārklājuma masas.</li> </ul>
2.9. Citas prasības	Apdares materiālam ir jābūt izturīgam pret biežu mazgāšanu

## TEHNISKIE DATI/ SPECIFIKĀCIJAS

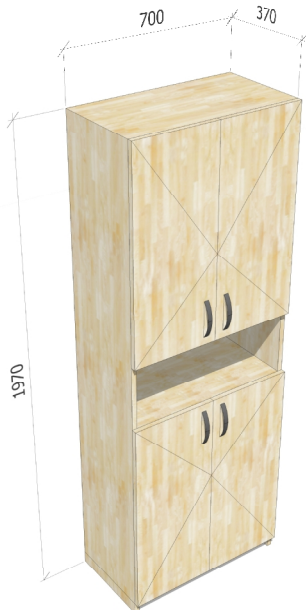
Prasību raksturojums	
1. ID Numurs	<b>25M</b>
2. Iepirkuma priekšmets	Dokumentu skapis
2.1. Apraksts	Skapi paredzēts novietot Medmāsas kabinetā. Paredzēts dokumentu glabāšanai. Augšējā un apakšējā daļa ar durvīm ( <u>slēdzamām</u> ) un katrā daļā pa 2 plauktiem ar maināmu augstumu un pa vidu vaļējs nodalījums
2.2. Raksturojošie izmēri	Gabarīti 37 x 70 cm, augstums 197 cm.
2.3. Izmantojamie materiāli ( konstrukcija)	Laminēta koksaidu plātne.
2.4. Izmantojamā furnitūra	Enģes ar bremzēšanas mehānismu, metāla rokturi L=128 mm 4 gab.
2.5. Izmantojamie apdares materiāli	Laminēta koksaidu plātne.
2.5.1. Krāsa	Lamināts – ozolkoka tonis un faktūra
2.5.2. Virsmas apstrādes veids	Visām LKSP (laminētas koksaidu plātnes) paredzēt 2mm ABS tipa malas.
2.6. Atbilstība standartu prasībām	LVS CEN/TR 14073-1:2004 Biroja mēbeles - Mēbeles dokumentu glabāšanai - 1.daļa: Izmēri LVS EN 14073-2:2004 Biroja mēbeles - Mēbeles dokumentu glabāšanai - 2.daļa: Drošības prasības LVS EN 14074:2004 Biroja mēbeles - Galdi, rakstāmgaldi un mēbeles dokumentu glabāšanai - Kustīgo daļu stiprības un ilgzturības noteikšanas testa metodes
2.7. Mēbeles skice / skicei ir tikai rekomendējošs raksturs, piegādātājs var piedāvāt funkcionāli līdzvērtīgu precī/	
2.8. Prasības materiāliem no drošuma viedokļa	Mēbeles virsmu pārklājumi nedrīkst saturēt: <ul style="list-style-type: none"> <li>• bīstamās vielas, kuras atbilstoši Direktīvai 1999/45/EC ir kancerogēnas, reproduktīvās sistēmas bojātājas, mutagēnas, toksiskas, alerģiskas ieelpojot vai bīstamas videi;</li> <li>• halogēnorganiskos liesmu novērsējus, ftalātus, aziridīnamīdus, poli-aziridīnamīdus vai svīnu, kadmiju, hromu, dzīvsudrabu un to savienojumus;</li> <li>• gaistošos organiskos savienojumus, ja to īpatsvars pārsniedz 5% pārklājuma masas.</li> </ul>
2.9. Citas prasības	Apdares materiālam ir jābūt izturīgam pret biežu mazgāšanu

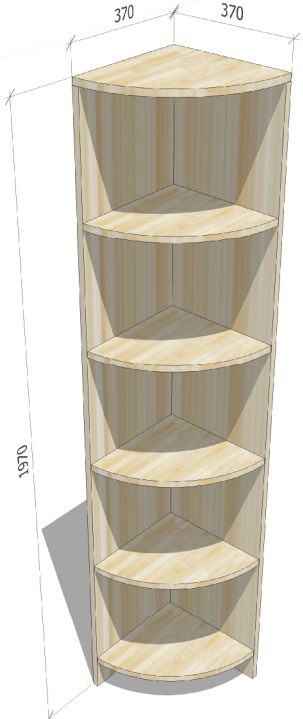

## TEHNISKIE DATI/ SPECIFIKĀCIJAS

Prasību raksturojums	
1. ID Numurs	<b>25s</b>
2. Iepirkuma priekšmets	Stūra plaukts blakus skapim ID Nr. 25
2.1. Apraksts	Stūra plaukts skapim ar ID numuru 25
2.2. Raksturojošie izmēri	Gabarīti 37 x 37 cm, augstums 197 cm.
2.3. Izmantojamie materiāli ( konstrukcija)	Laminēta koksaidu plātne.
2.4. Izmantojamā furnitūra	Speciālu prasību nav
2.5. Izmantojamie apdares materiāli	Laminēta koksaidu plātne.
2.5.1. Krāsa	Lamināts – ozolkoka tonis un faktūra
2.5.2. Virsmas apstrādes veids	Visām LKSP (laminētas koksaidu plātnes) paredzēt 2mm ABS tipa malas.
2.6. Atbilstība standartu prasībām	LVS CEN/TR 14073-1:2004 Biroja mēbeles - Mēbeles dokumentu glabāšanai - 1.daļa: Izmēri LVS EN 14073-2:2004 Biroja mēbeles - Mēbeles dokumentu glabāšanai - 2.daļa: Drošības prasības LVS EN 14074:2004 Biroja mēbeles - Galdi, rakstāmgaldi un mēbeles dokumentu glabāšanai - Kustīgo daļu stiprības un ilgzturības noteikšanas testa metodes
2.7. Mēbeles skice / skicei ir tikai rekomendējošs raksturs, piegādātājs var piedāvāt funkcionāli līdzvērtīgu preci/	
2.8. Prasības materiāliem no drošuma viedokļa	<p>Mēbeles virsmu pārklājumi nedrīkst saturēt:</p> <ul style="list-style-type: none"> <li>• bīstamās vielas, kuras atbilstoši Direktīvai 1999/45/EC ir kancerogēnas, reproduktīvās sistēmas bojātājas, mutagēnas, toksiskas, alerģiskas ieelpojot vai bīstamas videi;</li> <li>• halogēnorganiskos liesmu novērsējus, ftalātus, aziridīnamīdus, poli-aziridīnamīdus vai svinu, kadmiju, hromu, dzīvsudrabu un to savienojumus;</li> <li>• gaistošos organiskos savienojumus, ja to īpatsvars pārsniedz 5% pārklājuma masas.</li> </ul>
2.9. Citas prasības	Apdares materiālam ir jābūt izturīgam pret biežu mazgāšanu

## TEHNISKIE DATI/ SPECIFIKĀCIJAS

Prasību raksturojums	
1. ID Nummurs	<b>25s*</b>
2. Iepirkuma priekšmets	Stūra plaukts
2.1. Apraksts	Stūra plaukts skapim ar ID numuru 25*. Katram plauktam ir paredzēti 4 nodalījumi.
2.2. Raksturojošie izmēri	37x 37cm, augstums 161 cm
2.3. Izmantojamie materiāli ( konstrukcija)	Laminētas kokskaidu plātnes
2.4. Izmantojamā furnitūra	Speciālu prasību nav
2.5. Izmantojamie apdares materiāli	Laminētas kokskaidu plātnes
2.5.1. Krāsa	Lamināts – ozolkoka tonis un faktūra
2.5.2. Virsmas apstrādes veids	Visām LKSP (laminētas kokskaidu plātnes) paredzēt 2mm ABS tipa malas.
2.6. Atbilstība standartu prasībām	Jāatbilst MK 890 " Higiēnas prasības bērnu uzraudzības pakalpojuma sniedzējiem un izglītības iestādēm, kas īsteno pirmsskolas izglītības programmu" ;
2.7. Mēbeles skice / skicei ir tikai rekomendējošs raksturs, piegādātājs var piedāvāt funkcionāli līdzvērtīgu preci/	
2.8. Prasības materiāliem no drošuma viedokļa	<p>Mēbeles virsmu pārklājumi nedrīkst saturēt:</p> <ul style="list-style-type: none"> <li>• bīstamās vielas, kuras atbilstoši Direktīvai 1999/45/EC ir kancerogēnas, reproduktīvās sistēmas bojātājas, mutagēnas, toksiskas, alerģiskas ieelpojot vai bīstamas videi;</li> <li>• halogēnorganiskos liesmu novērsējus, ftalātus, aziridīnamīdus, poli-aziridīnamīdus vai svīnu, kadmiju, hromu, dzīvsudrabu un to savienojumus;</li> <li>• gaistošos organiskos savienojumus, ja to īpatsvars pārsniedz 5% pārklājuma masas.</li> </ul>
2.9. Citas prasības	Apdares materiālam ir jābūt izturīgam pret biežu mazgāšanu

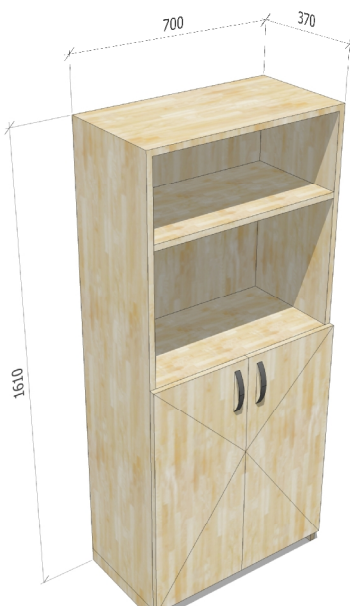

## TEHNISKIE DATI/ SPECIFIKĀCIJAS

Prasību raksturojums	
1. ID Numurs	<b>25*</b>
2. Iepirkuma priekšmets	Dokumentu skapis
2.1. Apraksts	Skapjus paredzēts novietot kabinetos. Paredzēts dokumentu glabāšanai. Apakšējā daļa ar durvīm, augšējā daļā 1 plaukts ar maināmu augstumu.
2.2. Raksturojošie izmēri	Gabarīti 37 x 70 cm, augstums 161 cm.
2.3. Izmantojamie materiāli ( konstrukcija)	Laminēta koksaidu plātne.
2.4. Izmantojamā furnitūra	Ēnges ar bremzēšanas mehānismu, metāla rokturi L=128 mm 2 gab.
2.5. Izmantojamie apdares materiāli	Laminēta koksaidu plātne.
2.5.1. Krāsa	Lamināts – ozolkoka tonis un faktūra
2.5.2. Virsmas apstrādes veids	Visām LKSP (laminētas koksaidu plātnes) paredzēt 2mm ABS tipa malas.
2.6. Atbilstība standartu prasībām	LVS CEN/TR 14073-1:2004 Biroja mēbeles - Mēbeles dokumentu glabāšanai - 1.daļa: Izmēri LVS EN 14073-2:2004 Biroja mēbeles - Mēbeles dokumentu glabāšanai - 2.daļa: Drošības prasības LVS EN 14074:2004 Biroja mēbeles - Galdi, rakstāmgaldi un mēbeles dokumentu glabāšanai - Kustīgo daļu stiprības un ilgzturības noteikšanas testa metodes
2.7. Mēbeles skice / skicei ir tikai rekomendējošs raksturs, piegādātājs var piedāvāt funkcionāli līdzvērtīgu precī/	
2.8. Prasības materiāliem no drošuma viedokļa	Mēbeles virsmu pārklājumi nedrīkst saturēt: <ul style="list-style-type: none"> <li>• bīstamās vielas, kuras atbilstoši Direktīvai 1999/45/EC ir kancerogēnas, reproduktīvās sistēmas bojātājas, mutagēnas, toksiskas, alerģiskas ieelpojot vai bīstamas videi;</li> <li>• halogēnorganiskos liesmu novērsējus, ftalātus, aziridīnamīdus, poli-aziridīnamīdus vai svīnu, kadmiju, hromu, dzīvsudrabu un to savienojumus;</li> <li>• gaistošos organiskos savienojumus, ja to īpatsvars pārsniedz 5% pārklājuma masas.</li> </ul>
2.9. Citas prasības	Apdares materiālam ir jābūt izturīgam pret biežu mazgāšanu

## TEHNISKIE DATI/ SPECIFIKĀCIJAS

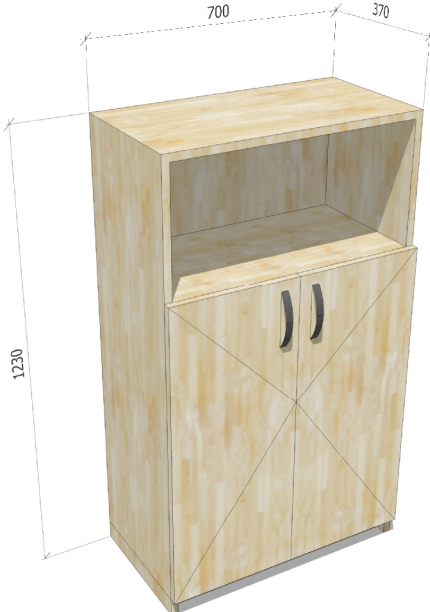
Prasību raksturojums	
1. ID Numurs	<b>25**</b>
2. Iepirkuma priekšmets	Dokumentu skapis
2.1. Apraksts	Skapjus paredzēts novietot kabinetos. Paredzēts dokumentu glabāšanai. Apakšējā daļa ar durvīm un 2 plauktiem ar maināmu augstumu, augšējā daļā 1 plaukts.
2.2. Raksturojošie izmēri	Gabarīti 37 x 70 cm, augstums 123 cm.
2.3. Izmantojamie materiāli ( konstrukcija)	Laminēta koksaidu plātne.
2.4. Izmantojamā furnitūra	Ēnges ar bremzēšanas mehānismu, metāla rokturi L=128 mm 2 gab.
2.5. Izmantojamie apdares materiāli	Laminēta koksaidu plātne.
2.5.1. Krāsa	Lamināts – ozolkoka tonis un faktūra
2.5.2. Virsmas apstrādes veids	Visām LKSP (laminētas koksaidu plātnes) paredzēt 2mm ABS tipa malas.
2.6. Atbilstība standartu prasībām	LVS CEN/TR 14073-1:2004 Biroja mēbeles - Mēbeles dokumentu glabāšanai - 1.daļa: Izmēri LVS EN 14073-2:2004 Biroja mēbeles - Mēbeles dokumentu glabāšanai - 2.daļa: Drošības prasības LVS EN 14074:2004 Biroja mēbeles - Galdi, rakstāmgaldi un mēbeles dokumentu glabāšanai - Kustīgo daļu stiprības un ilgzturības noteikšanas testa metodes
2.7. Mēbeles skice / skicei ir tikai rekomendējošs raksturs, piegādātājs var piedāvāt funkcionāli līdzvērtīgu precī/	
2.8. Prasības materiāliem no drošuma viedokļa	Mēbeles virsmu pārklājumi nedrīkst saturēt: <ul style="list-style-type: none"> <li>• bīstamās vielas, kuras atbilstoši Direktīvai 1999/45/EC ir kancerogēnas, reproduktīvās sistēmas bojātājas, mutagēnas, toksiskas, alerģiskas ieelpojot vai bīstamas videi;</li> <li>• halogēnorganiskos liesmu novērsējus, ftalātus, aziridīnamīdus, poli-aziridīnamīdus vai svīnu, kadmiju, hromu, dzīvsudrabu un to savienojumus;</li> <li>• gaistošos organiskos savienojumus, ja to īpatsvars pārsniedz 5% pārklājuma masas.</li> </ul>
2.9. Citas prasības	Apdares materiālam ir jābūt izturīgam pret biežu mazgāšanu

## TEHNISKIE DATI/ SPECIFIKĀCIJAS

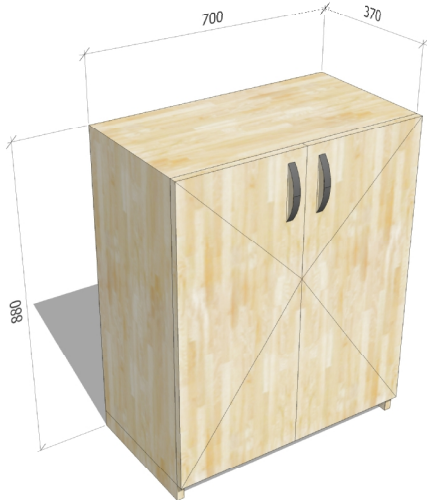
Prasību raksturojums	
1. ID Numurs	<b>25***</b>
2. Iepirkuma priekšmets	Dokumentu skapis
2.1. Apraksts	Plaukts paredzēts izvietot kabinetā dokumentu novietošanai. Skapis ar 2 plauktiem un 2 mazām durvīm (slēdzamām).
2.2. Raksturojošie izmēri	Gabarīti 37 x 70 cm, augstums 88 cm.
2.3. Izmantojamie materiāli ( konstrukcija)	Laminēta koksaidu plātne.
2.4. Izmantojamā furnitūra	Ēņģes ar bremzēšanas mehānismu, metāla rokturi L=128 mm 2 gab.
2.5. Izmantojamie apdares materiāli	Laminēta koksaidu plātne.
2.5.1. Krāsa	Lamināts – ozolkoka tonis un faktūra
2.5.2. Virsmas apstrādes veids	Visām LKSP (laminētas koksaidu plātnes) paredzēt 2mm ABS tipa malas.
2.6. Atbilstība standartu prasībām	LVS CEN/TR 14073-1:2004 Biroja mēbeles - Mēbeles dokumentu glabāšanai - 1.daļa: Izmēri LVS EN 14073-2:2004 Biroja mēbeles - Mēbeles dokumentu glabāšanai - 2.daļa: Drošības prasības LVS EN 14074:2004 Biroja mēbeles - Galdi, rakstāmgaldi un mēbeles dokumentu glabāšanai - Kustīgo daļu stiprības un ilgzinātības noteikšanas testa metodes
2.7. Mēbeles skice / skicei ir tikai rekomendējošs raksturs, piegādātājs var piedāvāt funkcionāli līdzvērtīgu precī/	
2.8. Prasības materiāliem no drošuma viedokļa	Mēbeles virsmu pārklājumi nedrīkst saturēt: <ul style="list-style-type: none"> <li>• bīstamās vielas, kuras atbilstoši Direktīvai 1999/45/EC ir kancerogēnas, reproduktīvās sistēmas bojātājas, mutagēnas, toksiskas, alerģiskas ieelpojot vai bīstamas videi;</li> <li>• halogēnorganiskos liesmu novērsējus, ftalātus, aziridīnamīdus, poli-aziridīnamīdus vai svinu, kadmiju, hromu, dzīvsudrabu un to savienojumus;</li> <li>• gaistošos organiskos savienojumus, ja to īpatsvars pārsniedz 5% pārklājuma masas.</li> </ul>
2.9. Citas prasības	Apdares materiālam ir jābūt izturīgam pret biežu mazgāšanu

## TEHNISKIE DATI/ SPECIFIKĀCIJAS

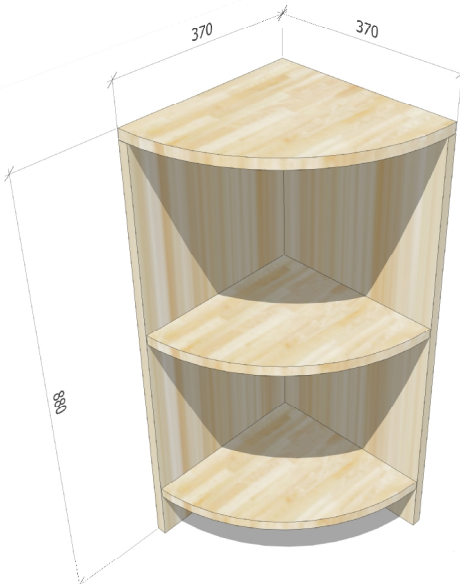
Prasību raksturojums	
1. ID Numurs	<b>25s***</b>
2. Iepirkuma priekšmets	Stūra plaukts blakus skapim ID Nr. 25***
2.1. Apraksts	Stūra plaukts skapim ar ID numuru 25
2.2. Raksturojošie izmēri	Gabarīti 37 x 37 cm, augstums 88 cm.
2.3. Izmantojamie materiāli ( konstrukcija)	Laminēta koksaidu plātne.
2.4. Izmantojamā furnitūra	-
2.5. Izmantojamie apdares materiāli	Laminēta koksaidu plātne.
2.5.1. Krāsa	Lamināts – ozolkoka tonis un faktūra
2.5.2. Virsmas apstrādes veids	Visām LKSP (laminētas koksaidu plātnes) paredzēt 2mm ABS tipa malas.
2.6. Atbilstība standartu prasībām	LVS CEN/TR 14073-1:2004 Biroja mēbeles - Mēbeles dokumentu glabāšanai - 1.daļa: Izmēri LVS EN 14073-2:2004 Biroja mēbeles - Mēbeles dokumentu glabāšanai - 2.daļa: Drošības prasības LVS EN 14074:2004 Biroja mēbeles - Galdi, rakstāmgaldi un mēbeles dokumentu glabāšanai - Kustīgo daļu stiprības un ilgzitūības noteikšanas testa metodes
2.7. Mēbeles skice / skicei ir tikai rekomendējošs raksturs, piegādātājs var piedāvāt funkcionāli līdzvērtīgu precī/	
2.8. Prasības materiāliem no drošuma viedokļa	Mēbeles virsmu pārklājumi nedrīkst saturēt: <ul style="list-style-type: none"> <li>• bīstamās vielas, kuras atbilstoši Direktīvai 1999/45/EC ir kancerogēnas, reproduktīvās sistēmas bojātājas, mutagēnas, toksiskas, alerģiskas ieelpojot vai bīstamas videi;</li> <li>• halogēnorganiskos liesmu novērsējus, ftalātus, aziridīnamīdus, poli-aziridīnamīdus vai svinu, kadmiju, hromu, dzīvsudrabu un to savienojumus;</li> <li>• gaistošos organiskos savienojumus, ja to īpatsvars pārsniedz 5% pārklājuma masas.</li> </ul>
2.9. Citas prasības	Apdares materiālam ir jābūt izturīgam pret biežu mazgāšanu

## TEHNISKIE DATI/ SPECIFIKĀCIJAS

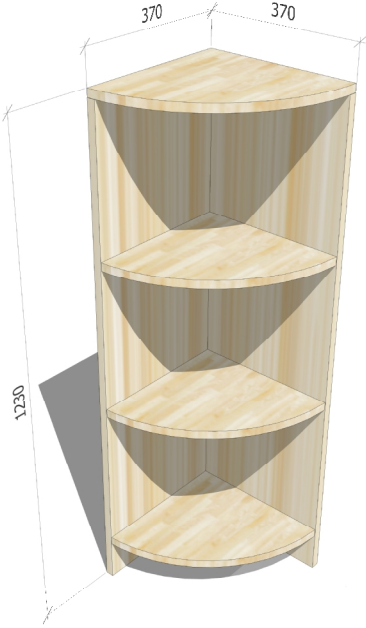
Prasību raksturojums	
1. ID Numurs	<b>25s**</b>
2. Iepirkuma priekšmets	Stūra plaukts blakus skapim ID Nr. 25***
2.1. Apraksts	Stūra plaukts skapim ar ID numuru 25
2.2. Raksturojošie izmēri	Gabarīti 37 x 37 cm, augstums 123 cm.
2.3. Izmantojamie materiāli ( konstrukcija)	Laminēta koksaidu plātne.
2.4. Izmantojamā furnitūra	-
2.5. Izmantojamie apdares materiāli	Laminēta koksaidu plātne.
2.5.1. Krāsa	Lamināts – ozolkoka tonis un faktūra
2.5.2. Virsmas apstrādes veids	Visām LKSP (laminētas koksaidu plātnes) paredzēt 2mm ABS tipa malas.
2.6. Atbilstība standartu prasībām	LVS CEN/TR 14073-1:2004 Biroja mēbeles - Mēbeles dokumentu glabāšanai - 1.daļa: Izmēri LVS EN 14073-2:2004 Biroja mēbeles - Mēbeles dokumentu glabāšanai - 2.daļa: Drošības prasības LVS EN 14074:2004 Biroja mēbeles - Galdi, rakstāmgaldi un mēbeles dokumentu glabāšanai - Kustīgo daļu stiprības un ilgzturības noteikšanas testa metodes
2.7. Mēbeles skice / skicei ir tikai rekomendējošs raksturs, piegādātājs var piedāvāt funkcionāli līdzvērtīgu precī/	
2.8. Prasības materiāliem no drošuma viedokļa	<p>Mēbeles virsmu pārklājumi nedrīkst saturēt:</p> <ul style="list-style-type: none"> <li>• bīstamās vielas, kuras atbilstoši Direktīvai 1999/45/EC ir kancerogēnas, reproduktīvās sistēmas bojātājas, mutagēnas, toksiskas, alerģiskas ieelpojot vai bīstamas videi;</li> <li>• halogēnorganiskos liesmu novērsējus, ftalātus, aziridīnamīdus, poli-aziridīnamīdus vai svinu, kadmiju, hromu, dzīvsudrabu un to savienojumus;</li> <li>• gaistošos organiskos savienojumus, ja to īpatsvars pārsniedz 5% pārklājuma masas.</li> </ul>
2.9. Citas prasības	Apdares materiālam ir jābūt izturīgam pret biežu mazgāšanu

## TEHNISKIE DATI/ SPECIFIKĀCIJAS

Prasību raksturojums	
1. ID Numurs	<b>26</b>
2. Iepirkuma priekšmets	Arhīva skapis
2.1. Apraksts	Arhīva skapi paredzēts novietot kabinetā. Metāla skapis ar slēdzamām durvīm un 5 plaukti, dokumentu glabāšanai.
2.2. Raksturojošie izmēri	Gabarītizmēri 50 x 100cm, augstums 190 cm.
2.3. Izmantojamie materiāli ( konstrukcija)	Metāls
2.4. Izmantojamā furnitūra	Enģes, Slēdzene
2.5. Izmantojamie apdares materiāli	Metāls
2.5.1. Krāsa	Balta
2.5.2. Virsmas apstrādes veids	Krāsots metāls
2.6. Atbilstība standartu prasībām	LVS CEN/TR 14073-1:2004 Biroja mēbeles - Mēbeles dokumentu glabāšanai - 1.daļa: Izmēri LVS EN 14073-2:2004 Biroja mēbeles - Mēbeles dokumentu glabāšanai - 2.daļa: Drošības prasības LVS EN 14074:2004 Biroja mēbeles - Galdi, rakstāmgaldi un mēbeles dokumentu glabāšanai - Kustīgo daļu stiprības un ilgizturības noteikšanas testa metodes
2.7. Mēbeles skice / skicei ir tikai rekomendējošs raksturs, piegādātājs var piedāvāt funkcionāli līdzvērtīgu preci/	
2.8. Prasības materiāliem no drošuma viedokļa	Mēbeles virsmu pārklājumi nedrīkst saturēt: <ul style="list-style-type: none"> <li>• bīstamās vielas, kuras atbilstoši Direktīvai 1999/45/EC ir kancerogēnas, reproduktīvās sistēmas bojātājas, mutagēnas, toksiskas, alergiskas ieelpojot vai bīstamas videi;</li> <li>• halogēnorganiskos liesmu novērsējus, ftalātus, aziridīnamīdus, poli-aziridīnamīdus vai svinu, kadmiju, hromu, dzīvsudrabu un to savienojumus;</li> <li>• gaistošos organiskos savienojumus, ja to īpatsvars pārsniedz 5% pārklājuma masas.</li> </ul>
2.9. Citas prasības	Apdares materiālam ir jābūt izturīgam pret biežu mazgāšanu

## TEHNISKIE DATI/ SPECIFIKĀCIJAS

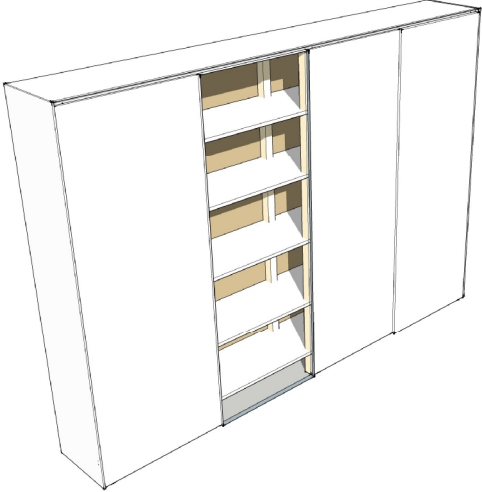
Prasību raksturojums	
1. ID Numurs	<b>27</b>
2. Iepirkuma priekšmets	Plaukts sporta inventāra novietošanai ar bīdāmām durvīm
2.1. Apraksts	Skapi paredzēts novietot kabinetā. Skapim jābūt aprīkotam ar bīdāmām durvīm un 5 plauktiem. Laidums sadalīts 3 daļās.
2.2. Raksturojošie izmēri	214 x 80 x 220 cm
2.3. Izmantojamie materiāli ( konstrukcija)	Laminēta kokskaidu plātne. Korpus 16 mm, plaukti 25 mm biezumā.
2.4. Izmantojamā furnitūra	Vadulas bīdāmajām durvīm, ralumīnija durvju profils visā garumā (abās vērtnes pusēs). Cokols h=100 mm (uz regulējamām metāla kājām)
2.5. Izmantojamie apdares materiāli	Laminēta kokskaidu plātne.
2.5.1. Krāsa	Lamināts – ozolkoka tonis un faktūra
2.5.2. Virsmas apstrādes veids	Visām LKSP (laminētas kokskaidu plātnes) paredzēt 2mm ABS tipa malas.
2.6. Atbilstība standartu prasībām	LVS CEN/TR 14073-1:2004 Biroja mēbeles - Mēbeles dokumentu glabāšanai - 1.daļa: Izmēri LVS EN 14073-2:2004 Biroja mēbeles - Mēbeles dokumentu glabāšanai - 2.daļa: Drošības prasības LVS EN 14074:2004 Biroja mēbeles - Galdi, rakstāmgaldi un mēbeles dokumentu glabāšanai - Kustīgo daļu stiprības un ilgzitūības noteikšanas testa metodes
2.7. Mēbeles skice / skicei ir tikai rekomendējošs raksturs, piegādātājs var piedāvāt funkcionāli līdzvērtīgu preci/	
2.8. Prasības materiāliem no drošuma viedokļa	Mēbeles virsmu pārklājumi nedrīkst saturēt: <ul style="list-style-type: none"> <li>• bīstamās vielas, kuras atbilstoši Direktīvai 1999/45/EC ir kancerogēnas, reproduktīvās sistēmas bojātājas, mutagēnas, toksiskas, alerģiskas ieelpojot vai bīstamas videi;</li> <li>• halogēnorganiskos liesmu novērsējus, ftalātus, aziridīnamīdus, poli-aziridīnamīdus vai svīnu, kadmiju, hromu, dzīvsudrabu un to savienojumus;</li> <li>• gaistošos organiskos savienojumus, ja to īpatsvars pārsniedz 5% pārklājuma masas.</li> </ul>
2.9. Citas prasības	Apdares materiālam ir jābūt izturīgam pret biežu mazgāšanu. Paredzēt atbilstošu nestspēju, viena plaukta nestspēja līdz 100kg. Paredzēt papildus plauktu stiprinājums.

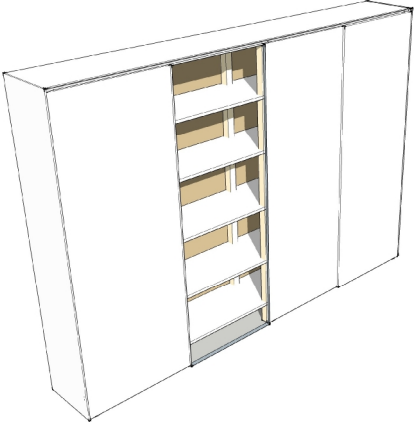

## TEHNISKIE DATI/ SPECIFIKĀCIJAS

Prasību raksturojums	
1. ID Numurs	<b>28</b>
2. Iepirkuma priekšmets	Plaukts – skapis mūzikas inventāra novietošanai
2.1. Apraksts	Skapi paredzēts novietot kabinetā. Skapim jābūt aprīkotam ar bīdāmām durvīm un 5 plauktiem.
2.2. Raksturojošie izmēri	Gabarītizmēri 60 x 140 cm, augstums 220 cm.
2.3. Izmantojamie materiāli ( konstrukcija)	Laminēta kokskaidu plātne. Korpus 16 mm, plaukti 25 mm biežumā.
2.4. Izmantojamā furnitūra	Vadulas bīdāmajām durvīm, ralumīnija durvju profils visā garumā (abās vērtnes pusēs). Cokols h=100 mm (uz regulējamām metāla kājām)
2.5. Izmantojamie apdares materiāli	Laminēta kokskaidu plātne.
2.5.1. Krāsa	Lamināts – ozolkoka tonis un faktūra
2.5.2. Virsmas apstrādes veids	Visām LKSP (laminētas kokskaidu plātnes) paredzēt 2mm ABS tipa malas.
2.6. Atbilstība standartu prasībām	LVS CEN/TR 14073-1:2004 Biroja mēbeles - Mēbeles dokumentu glabāšanai - 1.daļa: Izmēri LVS EN 14073-2:2004 Biroja mēbeles - Mēbeles dokumentu glabāšanai - 2.daļa: Drošības prasības LVS EN 14074:2004 Biroja mēbeles - Galdi, rakstāmgaldi un mēbeles dokumentu glabāšanai - Kustīgo daļu stiprības un ilgturības noteikšanas testa metodes
2.7. Mēbeles skice / skicei ir tikai rekomendējošs raksturs, piegādātājs var piedāvāt funkcionāli līdzvērtīgu preci/	
2.8. Prasības materiāliem no drošuma viedokļa	Mēbeles virsmu pārklājumi nedrīkst saturēt: <ul style="list-style-type: none"> <li>• bīstamās vielas, kuras atbilstoši Direktīvai 1999/45/EC ir kancerogēnas, reproduktīvās sistēmas bojātājas, mutagēnas, toksiskas, alergiskas ieelpojot vai bīstamas videi;</li> <li>• halogēnorganiskos liesmu novērsējus, ftalātus, aziridīnamīdus, poli-aziridīnamīdus vai svinu, kadmiju, hromu, dzīvsudrabu un to savienojumus;</li> <li>• gaistošos organiskos savienojumus, ja to īpatsvars pārsniedz 5% pārklājuma masas.</li> </ul>
2.9. Citas prasības	Apdares materiālam ir jābūt izturīgam pret biežu mazgāšanu Paredzēt atbilstošu nestspēju, viena plaukta nestspēja līdz 100kg. Paredzēt papildus plauktu stiprinājums.

## TEHNISKIE DATI/ SPECIFIKĀCIJAS

Prasību raksturojums	
1. ID Numurs	<b>29</b>
2. Iepirkuma priekšmets	Zāļu skapis
2.1. Apraksts	Skapi paredzēts izvietot medmāsu kabinetā. Skapim jābūt slēdzamam. Palukti – stikla, ar variējamu plauktu izvietojumu.
2.2. Raksturojošie izmēri	Gabarītizmēri 44 x 80 cm, augstums. 180 cm.
2.3. Izmantojamie materiāli ( konstrukcija)	Metāls, stikls
2.4. Izmantojamā furnitūra	Enģes, slēdzenes
2.5. Izmantojamie apdares materiāli	Metāls, stikls
2.5.1. Krāsa	Balta
2.5.2. Virsmas apstrādes veids	Krāsots
2.6. Atbilstība standartu prasībām	Jāatbilst MK noteikumiem Nr.279 "Kārtība, kādā nodrošināma izglītojamo profilaktiskā veselības aprūpe un pirmās palīdzības pieejamība izglītības iestādēs "
2.7. Mēbeles skice / skicei ir tikai rekomendējošs raksturs, piegādātājs var piedāvāt funkcionāli līdzvērtīgu preci/	
2.8. Prasības materiāliem no drošuma viedokļa	<p>Mēbeles virsmu pārklājumi nedrīkst saturēt:</p> <ul style="list-style-type: none"> <li>• bīstamās vielas, kuras atbilstoši Direktīvai 1999/45/EC ir kancerogēnas, reproduktīvās sistēmas bojātājas, mutagēnas, toksiskas, alerģiskas ieelpojot vai bīstamas videi;</li> <li>• halogēnorganiskos liesmu novērsējus, ftalātus, aziridīnamīdus, poli-aziridīnamīdus vai svinu, kadmiju, hromu, dzīvsudrabu un to savienojumus;</li> <li>• gaistošos organiskos savienojumus, ja to īpatsvars pārsniedz 5% pārklājuma masas.</li> </ul>
2.9. Citas prasības	Apdares materiālam ir jābūt izturīgam pret biežu mazgāšanu

## TEHNISKIE DATI/ SPECIFIKĀCIJAS

Prasību raksturojums	
1. ID Numurs	<b>30</b>
2. Iepirkuma priekšmets	Metāla plaukts
2.1. Apraksts	Metāla onstrukcijas plauktu paredzēts izvietot noliktavā.
2.2. Raksturojošie izmēri	Gabarītmēri 60 x 100 cm, augstums 200 cm.
2.3. Izmantojamie materiāli ( konstrukcija)	Metāls
2.4. Izmantojamā furnitūra	Plauktu sistēmas stiprinājumi
2.5. Izmantojamie apdares materiāli	Metāls
2.5.1. Krāsa	Pelēka (metāliska)
2.5.2. Virsmas apstrādes veids	Krāsots
2.6. Atbilstība standartu prasībām	Speciālu prasību nav
2.7. Mēbeles skice / skicei ir tikai rekomendējošs raksturs, piegādātājs var piedāvāt funkcionāli līdzvērtīgu preci/	
2.8. Prasības materiāliem no drošuma viedokļa	<p>Mēbeles virsmu pārklājumi nedrīkst saturēt:</p> <ul style="list-style-type: none"> <li>• bīstamās vielas, kuras atbilstoši Direktīvai 1999/45/EC ir kancerogēnas, reproduktīvās sistēmas bojātājas, mutagēnas, toksiskas, alergiskas ieelpojot vai bīstamas videi;</li> <li>• halogēnorganiskos liesmu novērsējus, ftalātus, aziridīnamīdus, poli-aziridīnamīdus vai svinu, kadmiju, hromu, dzīvsudrabu un to savienojumus;</li> <li>• gaistošos organiskos savienojumus, ja to īpatsvars pārsniedz 5% pārklājuma masas.</li> </ul>
2.9. Citas prasības	Apdares materiālam ir jābūt izturīgam pret biežu mazgāšanu

## TEHNISKIE DATI/ SPECIFIKĀCIJAS – 2 gab.

Prasību raksturojums	
1. ID Numurs	<b>31</b>
2. Iepirkuma priekšmets	Drēbju skapis
2.1. Apraksts	Skapis paredzēts pieaugušo lietošanai. Skapi izvietos noliktavā personāla virsdrēbju novietošanai. Skapī jābūt 2 plauktiem un hromētām drēbju stienim ar 2 drēbju metāla pakaramiem. Slēdzams.
2.2. Raksturojošie izmēri	Izmēri 33 x 55 cm, augstums 195 cm.
2.3. Izmantojamie materiāli ( konstrukcija)	Laminētas koksaidu plātnes
2.4. Izmantojamā furnitūra	Metāla rokturis L=128 mm, slēdzene. Enges uz vērtni 4 gab.
2.5. Izmantojamie apdares materiāli	Laminētas koksaidu plātnes,
2.5.1. Krāsa	Lamināts – ozolkoka tonis un faktūra
2.5.2. Virsmas apstrādes veids	Visām LKSP (laminētas koksaidu plātnes) paredzēt 2mm ABS tipa malas.
2.6. Atbilstība standartu prasībām	LVS CEN/TR 14073-1:2004 Biroja mēbeles - Mēbeles dokumentu glabāšanai - 1.daļa: Izmēri LVS EN 14073-2:2004 Biroja mēbeles - Mēbeles dokumentu glabāšanai - 2.daļa: Drošības prasības LVS EN 14074:2004 Biroja mēbeles - Galdi, rakstāmgaldi un mēbeles dokumentu glabāšanai - Kustīgo daļu stiprības un ilgzturības noteikšanas testa metodes
2.7. Mēbeles skice / skicei ir tikai rekomendējošs raksturs, piegādātājs var piedāvāt funkcionāli līdzvērtīgu preci/	
2.8. Prasības materiāliem no drošuma viedokļa	Mēbeles virsmu pārklājumi nedrīkst saturēt: <ul style="list-style-type: none"> <li>• bīstamās vielas, kuras atbilstoši Direktīvai 1999/45/EC ir kancerogēnas, reproduktīvās sistēmas bojātājas, mutagēnas, toksiskas, alergiskas ieelpojot vai bīstamas videi;</li> <li>• halogēnorganiskos liesmu novērsējus, ftalātus, aziridīnamīdus, poli-aziridīnamīdus vai svini, kadmiju, hromu, dzīvsudrabu un to savienojumus;</li> <li>• gaistošos organiskos savienojumus, ja to īpatsvars pārsniedz 5% pārklājuma masas.</li> </ul>
2.9. Citas prasības	Apdares materiālam ir jābūt izturīgam pret biežu mazgāšanu

## TEHNISKIE DATI/ SPECIFIKĀCIJAS

Prasību raksturojums	
1. ID Numurs	<b>31*</b>
2. Iepirkuma priekšmets	Drēbju skapis
2.1. Apraksts	2-nodalījumu skapis paredzēts pieaugušo lietošanai. Skapi izvietos noliktavā personāla virsdrēbju, tīro darba drēbju novietošanai. Skapī jābūt 2 plauktiem un hromētām drēbju stienim ar 2 drēbju metāla pakaramiem. Slēdzams.
2.2. Raksturojošie izmēri	Izmēri 70 x 55 cm, augstums 195 cm.
2.3. Izmantojamie materiāli ( konstrukcija)	Laminētas koksaidu plātnes
2.4. Izmantojamā furnitūra	Metāla rokturis L=128 mm, slēdzene. Eņģes uz vērtni 4 gab. Cokola kājas regulējamās H=100 cm,
2.5. Izmantojamie apdares materiāli	Laminētas koksaidu plātnes
2.5.1. Krāsa	Lamināts – ozolkoka tonis un faktūra
2.5.2. Virsmas apstrādes veids	Visām LKSP (laminētas koksaidu plātnes) paredzēt 2mm ABS tipa malas.
2.6. Atbilstība standartu prasībām	LVS CEN/TR 14073-1:2004 Biroja mēbeles - Mēbeles dokumentu glabāšanai - 1.daļa: Izmēri LVS EN 14073-2:2004 Biroja mēbeles - Mēbeles dokumentu glabāšanai - 2.daļa: Drošības prasības LVS EN 14074:2004 Biroja mēbeles - Galdi, rakstāmgaldi un mēbeles dokumentu glabāšanai - Kustīgo daļu stiprības un ilgturības noteikšanas testa metodes
2.7. Mēbeles skice / skicei ir tikai rekomendējošs raksturs, piegādātājs var piedāvāt funkcionāli līdzvērtīgu preci/	
2.8. Prasības materiāliem no drošuma viedokļa	Mēbeles virsmu pārklājumi nedrīkst saturēt: <ul style="list-style-type: none"> <li>• bīstamās vielas, kuras atbilstoši Direktīvai 1999/45/EC ir kancerogēnas, reproduktīvās sistēmas bojātājas, mutagēnas, toksiskas, alergiskas ieelpojot vai bīstamas videi;</li> <li>• halogēnorganiskos liesmu novērsējus, ftalātus, aziridīnamīdus, poli-aziridīnamīdus vai svinu, kadmiju, hromu, dzīvsudrabu un to savienojumus;</li> <li>• gaistošos organiskos savienojumus, ja to īpatsvars pārsniedz 5% pārklājuma masas.</li> </ul>
2.9. Citas prasības	Apdares materiālam ir jābūt izturīgam pret biežu mazgāšanu

## TEHNISKIE DATI/ SPECIFIKĀCIJAS

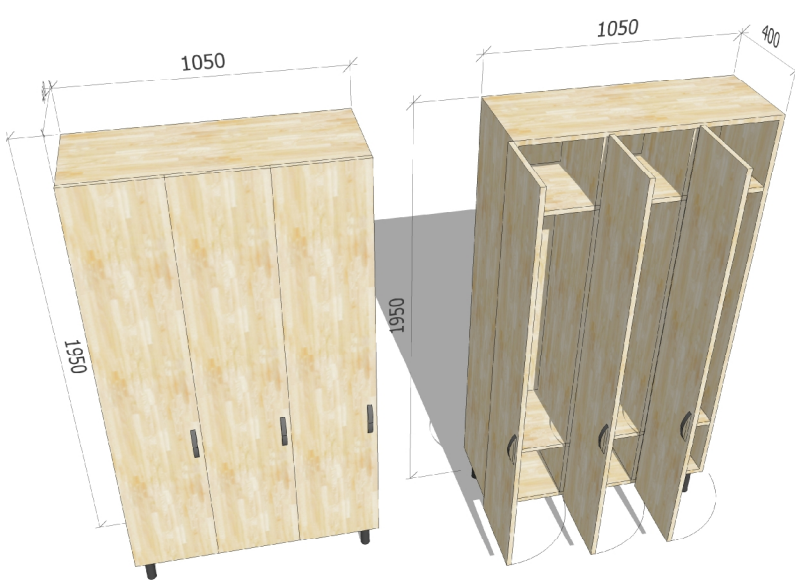
Prasību raksturojums	
1. ID Numurs	<b>31**</b>
2. Iepirkuma priekšmets	Drēbju skapis
2.1. Apraksts	Skapis paredzēts pieaugušo lietošanai. Skapi izvietos virtuvē personāla darba drēbju novietošanai. Skapī jābūt 2 plauktiem un hromētām drēbju stienim ar 2 drēbju metāla pakaramiem. Slēdzams.
2.2. Raksturojošie izmēri	Izmēri 105 x 40 cm, augstums 195 cm.
2.3. Izmantojamie materiāli ( konstrukcija)	Laminētas koksaidu plātnes
2.4. Izmantojamā furnitūra	Metāla rokturis L=128 mm, slēdzene. Eņģes uz vērtni 4 gab. Cokola kājas regulējamas H=100 cm,
2.5. Izmantojamie apdares materiāli	Laminētas koksaidu plātnes
2.5.1. Krāsa	Lamināts – ozolkoka tonis un faktūra
2.5.2. Virsmas apstrādes veids	Visām LKSP (laminētas koksaidu plātnes) paredzēt 2mm ABS tipa malas.
2.6. Atbilstība standartu prasībām	LVS CEN/TR 14073-1:2004 Biroja mēbeles - Mēbeles dokumentu glabāšanai - 1.daļa: Izmēri LVS EN 14073-2:2004 Biroja mēbeles - Mēbeles dokumentu glabāšanai - 2.daļa: Drošības prasības LVS EN 14074:2004 Biroja mēbeles - Galdi, rakstāmgaldi un mēbeles dokumentu glabāšanai - Kustīgo daļu stiprības un ilgturības noteikšanas testa metodes
2.7. Mēbeles skice / skicei ir tikai rekomendējošs raksturs, piegādātājs var piedāvāt funkcionāli līdzvērtīgu preci/	
2.8. Prasības materiāliem no drošuma viedokļa	Mēbeles virsmu pārklājumi nedrīkst saturēt: <ul style="list-style-type: none"> <li>• bīstamās vielas, kuras atbilstoši Direktīvai 1999/45/EC ir kancerogēnas, reproduktīvās sistēmas bojātājas, mutagēnas, toksiskas, alergiskas ieelpojot vai bīstamas videi;</li> <li>• halogēnorganiskos liesmu novērsējus, ftalātus, aziridīnamīdus, poli-aziridīnamīdus vai svīnu, kadmiju, hromu, dzīvsudrabu un to savienojumus;</li> <li>• gaistošos organiskos savienojumus, ja to īpatsvars pārsniedz 5% pārklājuma masas.</li> </ul>
2.9. Citas prasības	Apdares materiālam ir jābūt izturīgam pret biežu mazgāšanu



## TEHNISKIE DATI/ SPECIFIKĀCIJAS

Prasību raksturojums	
1. ID Numurs	<b>32</b>
2. Iepirkuma priekšmets	Metāla plaukts
2.1. Apraksts	Metāla onstrukcijas plauktu paredzēts izvietot noliktavā.
2.2. Raksturojošie izmēri	Gabarītizmēri 60 x 200 cm, augstums 200 cm.
2.3. Izmantojamie materiāli ( konstrukcija)	Metāls
2.4. Izmantojamā furnitūra	Plauktu sistēmas stiprinājumi
2.5. Izmantojamie apdares materiāli	Metāls
2.5.1. Krāsa	Pelēka (metāliska)
2.5.2. Virsmas apstrādes veids	Krāsots
2.6. Atbilstība standartu prasībām	Speciālu prasību nav
2.7. Mēbeles skice / skicei ir tikai rekomendējošs raksturs, piegādātājs var piedāvāt funkcionāli līdzvērtīgu preci/	
2.8. Prasības materiāliem no drošuma viedokļa	<p>Mēbeles virsmu pārklājumi nedrīkst saturēt:</p> <ul style="list-style-type: none"> <li>• bīstamās vielas, kuras atbilstoši Direktīvai 1999/45/EC ir kancerogēnas, reproduktīvās sistēmas bojātājas, mutagēnas, toksiskas, alergiskas ieelpojot vai bīstamas videi;</li> <li>• halogēnorganiskos liesmu novērsējus, ftalātus, aziridīnamīdus, poli-aziridīnamīdus vai svīnu, kadmiju, hromu, dzīvsudrabu un to savienojumus;</li> <li>• gaistošos organiskos savienojumus, ja to īpatsvars pārsniedz 5% pārklājuma masas.</li> </ul>
2.9. Citas prasības	Apdares materiālam ir jābūt izturīgam pret biežu mazgāšanu



## TEHNISKIE DATI/ SPECIFIKĀCIJAS

Prasību raksturojums	
1. ID Numurs	<b>33</b>
2. Iepirkuma priekšmets	Metāla plaukts
2.1. Apraksts	Metāla onstrukcijas plauktu paredzēts izvietot noliktavā.
2.2. Raksturojošie izmēri	Gabarītizmēri 60 x 220 cm, augstums 200 cm.
2.3. Izmantojamie materiāli ( konstrukcija)	Metāls
2.4. Izmantojamā furnitūra	Plauktu sistēmas stiprinājumi
2.5. Izmantojamie apdares materiāli	Metāls
2.5.1. Krāsa	Pelēka (metāliska)
2.5.2. Virsmas apstrādes veids	Krāsots
2.6. Atbilstība standartu prasībām	Speciālu prasību nav
2.7. Mēbeles skice / skicei ir tikai rekomendējošs raksturs, piegādātājs var piedāvāt funkcionāli līdzvērtīgu preci/	
2.8. Prasības materiāliem no drošuma viedokļa	<p>Mēbeles virsmu pārklājumi nedrīkst saturēt:</p> <ul style="list-style-type: none"> <li>• bīstamās vielas, kuras atbilstoši Direktīvai 1999/45/EC ir kancerogēnas, reproduktīvās sistēmas bojātājas, mutagēnas, toksiskas, alergiskas ieelpojot vai bīstamas videi;</li> <li>• halogēnorganiskos liesmu novērsējus, ftalātus, aziridīnamīdus, poli-aziridīnamīdus vai svini, kadmiju, hromu, dzīvsudrabu un to savienojumus;</li> <li>• gaistošos organiskos savienojumus, ja to īpatsvars pārsniedz 5% pārklājuma masas.</li> </ul>
2.9. Citas prasības	Apdares materiālam ir jābūt izturīgam pret biežu mazgāšanu

## TEHNISKIE DATI/ SPECIFIKĀCIJAS

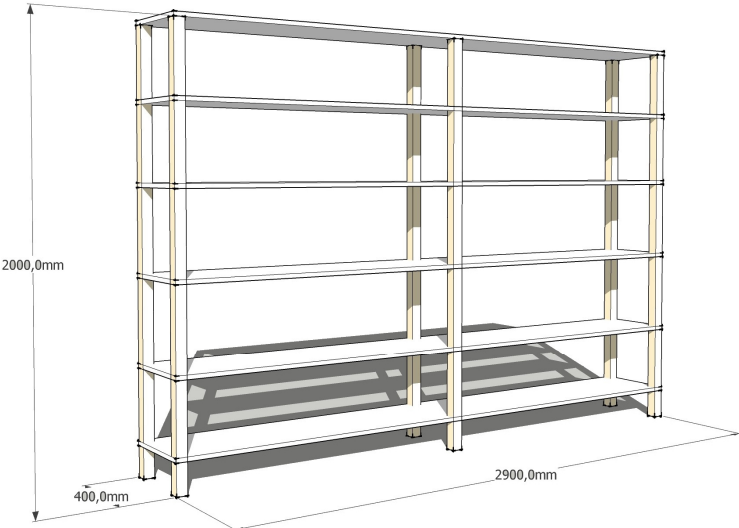
Prasību raksturojums	
1. ID Nummurs	<b>34</b>
2. Iepirkuma priekšmets	Koka plaukts veļas novietošanai
2.1. Apraksts	Koka konstrukcijas plaukts ar koka kājām un koka plauktiem. Paredzēts izvietošanai veļas mazgājamā terlpā.
2.2. Raksturojošie izmēri	40 x 290 cm, augstums 200 cm.
2.3. Izmantojamie materiāli ( konstrukcija)	Finieris vai metāls,
2.4. Izmantojamā furnitūra	Speciālu prasību nav
2.5. Izmantojamie apdares materiāli	Finieris vai metāls,
2.5.1. Krāsa	Dabīgs koka tonis/vai balts
2.5.2. Virsmas apstrādes veids	Lakots/vai krāsots
2.6. Atbilstība standartu prasībām	LVS CEN/TR 14073-1:2004 Biroja mēbeles - Mēbeles dokumentu glabāšanai - 1.daļa: Izmēri LVS EN 14073-2:2004 Biroja mēbeles - Mēbeles dokumentu glabāšanai - 2.daļa: Drošības prasības LVS EN 14074:2004 Biroja mēbeles - Galdi, rakstāmgaldi un mēbeles dokumentu glabāšanai - Kustīgo daļu stiprības un ilgizturības noteikšanas testa metodes
2.7. Mēbeles skice / skicei ir tikai rekomendējošs raksturs, piegādātājs var piedāvāt funkcionāli līdzvērtīgu preci/	
2.8. Prasības materiāliem no drošuma viedokļa	Mēbeles virsmu pārklājumi nedrīkst saturēt: <ul style="list-style-type: none"> <li>• bīstamās vielas, kuras atbilstoši Direktīvai 1999/45/EC ir kancerogēnas, reproduktīvās sistēmas bojātājas, mutagēnas, toksiskas, alergiskas ieelpojot vai bīstamas videi;</li> <li>• halogēnorganiskos liesmu novērsējus, ftalātus, aziridīnamīdus, poli-aziridīnamīdus vai svīnu, kadmiju, hromu, dzīvsudrabu un to savienojumus;</li> <li>• gaistošos organiskos savienojumus, ja to īpatsvars pārsniedz 5% pārklājuma masas.</li> </ul>
2.9. Citas prasības	Apdares materiālam ir jābūt izturīgam pret biežu mazgāšanu. Paredzēt atbilstošu nestspēju, viena plaukta nestspēja līdz 100kg. Paredzēt papildus plauktu stiprinājums.

## TEHNISKIE DATI/ SPECIFIKĀCIJAS

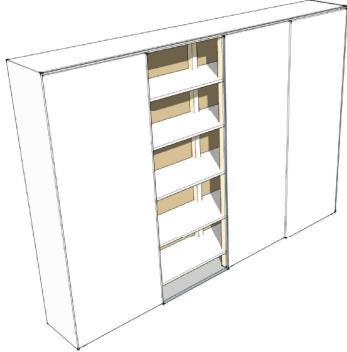
Prasību raksturojums	
1. ID Numurs	<b>35</b>
2. Iepirkuma priekšmets	Plaukts ar bīdāmām durvīm veļas novietošanai
2.1. Apraksts	Plauktu paredzēts novietot veļas telpā. Veļas skapis ir aprīkots ar 3 bīdāmām durvīm.
2.2. Raksturojošie izmēri	60 x 250 x 220 cm
2.3. Izmantojamie materiāli ( konstrukcija)	Laminēta kokskaidu plātne. Korpus 16 mm, plaukti 25 mm biezumā.
2.4. Izmantojamā furnitūra	Vadulas bīdāmajām durvīm, alumīnija durvju profils visā garumā (abās vērtnes pusēs, kopā 3 vērtnes). Cokols h=100 mm (uz regulējamām metāla kājām)
2.5. Izmantojamie apdares materiāli	Laminēta kokskaidu plātne.
2.5.1. Krāsa	Lamināts – ozolkoka tonis un faktūra
2.5.2. Virsmas apstrādes veids	Visām LKSP (laminētas kokskaidu plātnes) paredzēt 2mm ABS tipa malas.
2.6. Atbilstība standartu prasībām	LVS CEN/TR 14073-1:2004 Biroja mēbeles - Mēbeles dokumentu glabāšanai - 1.daļa: Izmēri LVS EN 14073-2:2004 Biroja mēbeles - Mēbeles dokumentu glabāšanai - 2.daļa: Drošības prasības LVS EN 14074:2004 Biroja mēbeles - Galdi, rakstāmgaldi un mēbeles dokumentu glabāšanai - Kustīgo daļu stiprības un ilgturības noteikšanas testa metodes
2.7. Mēbeles skice / skicei ir tikai rekomendējošs raksturs, piegādātājs var piedāvāt funkcionāli līdzvērtīgu precī/	
2.8. Prasības materiāliem no drošuma viedokļa	Mēbeles virsmu pārklājumi nedrīkst saturēt: <ul style="list-style-type: none"> <li>• bīstamās vielas, kuras atbilstoši Direktīvai 1999/45/EC ir kancerogēnas, reproduktīvās sistēmas bojātājas, mutagēnas, toksiskas, alergiskas ieelpojot vai bīstamas videi;</li> <li>• halogēnorganiskos liesmu novērsējus, ftalātus, aziridīnamīdus, poli-aziridīnamīdus vai svinu, kadmiju, hromu, dzīvsudrabu un to savienojumus;</li> <li>• gaistošos organiskos savienojumus, ja to īpatsvars pārsniedz 5% pārklājuma masas.</li> </ul>
2.9. Citas prasības	Apdares materiālam ir jābūt izturīgam pret biežu mazgāšanu Paredzēt atbilstošu nestspēju, viena plaukta nestspēja līdz 100kg. Paredzēt papildus plauktu stiprinājums.

## TEHNISKIE DATI/ SPECIFIKĀCIJAS

Prasību raksturojums	
1. ID Numurs	<b>36</b>
2. Iepirkuma priekšmets	Skapis skaņu tehnikai
2.1. Apraksts	Skapi paredzēts novietot muzikālā telpā. Skapī paredzēts novietot skaņu tehniku – mūzikas centru. Skapja aizmugurējā sienā jābūt speciālam atvērsumam vadu pievilksnāi. Slēdzamas durvis.
2.2. Raksturojošie izmēri	Gabarītizmēri 42 x 80 cm. Augstums 140 cm.
2.3. Izmantojamie materiāli ( konstrukcija)	Laminētas kokskaidu plātnes.
2.4. Izmantojamā furnitūra	Enģes, metāla rokturi L=128 mm, slēdzene
2.5. Izmantojamie apdares materiāli	Laminētas kokskaidu plātnes.
2.5.1. Krāsa	Lamināts – ozolkoka tonis un faktūra
2.5.2. Virsmas apstrādes veids	Visām LKSP (laminētas kokskaidu plātnes) paredzēt 2mm ABS tipa malas.
2.6. Atbilstība standartu prasībām	LVS CEN/TR 14073-1:2004 Biroja mēbeles - Mēbeles dokumentu glabāšanai - 1.daļa: Izmēri LVS EN 14073-2:2004 Biroja mēbeles - Mēbeles dokumentu glabāšanai - 2.daļa: Drošības prasības LVS EN 14074:2004 Biroja mēbeles - Galdi, rakstāmgaldi un mēbeles dokumentu glabāšanai - Kustīgo daļu stiprības un ilgturības noteikšanas testa metodes
2.7. Mēbeles skice / skicei ir tikai rekomendējošs raksturs, piegādātājs var piedāvāt funkcionāli līdzvērtīgu precī/	
2.8. Prasības materiāliem no drošuma viedokļa	Mēbeles virsmu pārklājumi nedrīkst saturēt: <ul style="list-style-type: none"> <li>• bīstamās vielas, kuras atbilstoši Direktīvai 1999/45/EC ir kancerogēnas, reproduktīvās sistēmas bojātājas, mutagēnas, toksiskas, alergiskas ieelpojot vai bīstamas videi;</li> <li>• halogēnorganiskos liesmu novērsējus, ftalātus, aziridīnamīdus, poli-aziridīnamīdus vai svīnu, kadmiju, hromu, dzīvsudrabu un to savienojumus;</li> <li>• gaistošos organiskos savienojumus, ja to īpatsvars pārsniedz 5% pārklājuma masas.</li> </ul>
2.9. Citas prasības	Apdares materiālam ir jābūt izturīgam pret biežu mazgāšanu

## TEHNISKIE DATI/ SPECIFIKĀCIJAS

Prasību raksturojums	
1. ID Numurs	<b>37</b>
2. Iepirkuma priekšmets	Plaukts
2.1. Apraksts	Plaukts paredzēts mācību materiāla novietošanai. Plauktu paredzēts izvietot muzikālajā telpā. Plauktu skats – 6 (paredzēt papildus stiprinājumus plauktiem)
2.2. Raksturojošie izmēri	Izmērs 45 x 90 cm, augstums 180 cm
2.3. Izmantojamie materiāli ( konstrukcija)	Laminēta skaidu plātne
2.4. Izmantojamā furnitūra	Speciālu prasību nav
2.5. Izmantojamie apdares materiāli	Laminēta skaidu plātne
2.5.1. Krāsa	Lamināts – ozolkoka tonis un faktūra
2.5.2. Virsmas apstrādes veids	Visām LKSP (laminētas kokskaidu plātnes) paredzēt 2mm ABS tipa malas.
2.6. Atbilstība standartu prasībām	Jāatbilst MK 890 " Higiēnas prasības bērnu uzraudzības pakalpojuma sniedzējiem un izglītības iestādēm, kas īsteno pirmsskolas izglītības programmu" ; LVS CEN/TR 14073-1:2004 Biroja mēbeles - Mēbeles dokumentu glabāšanai - 1.daļa: Izmēri LVS EN 14073-2:2004 Biroja mēbeles - Mēbeles dokumentu glabāšanai - 2.daļa: Drošības prasības LVS EN 14074:2004 Biroja mēbeles - Galdi, rakstāmgaldi un mēbeles dokumentu glabāšanai - Kustīgo daļu stiprības un ilgturības noteikšanas testa metodes
2.7. Mēbeles skice / skicei ir tikai rekomendējošs raksturs, piegādātājs var piedāvāt funkcionāli līdzvērtīgu precī/	
2.8. Prasības materiāliem no drošuma viedokļa	Mēbeles virsmu pārklājumi nedrīkst saturēt: <ul style="list-style-type: none"> <li>• bīstamās vielas, kuras atbilstoši Direktīvai 1999/45/EC ir kancerogēnas, reproduktīvās sistēmas bojātājas, mutagēnas, toksiskas, alergiskas ieelpojot vai bīstamas videi;</li> <li>• halogēnorganiskos liesmu novērsējus, ftalātus, aziridīnamīdus, poli-aziridīnamīdus vai svīnu, kadmiju, hromu, dzīvsudrabu un to savienojumus;</li> <li>• gaistošos organiskos savienojumus, ja to īpatsvars pārsniedz 5% pārklājuma masas.</li> </ul>
2.9. Citas prasības	Apdares materiālam ir jābūt izturīgam pret biežu mazgāšanu

## TEHNISKIE DATI/ SPECIFIKĀCIJAS

Prasību raksturojums	
1. ID Numurs	<b>38</b>
2. Iepirkuma priekšmets	Metāla plaukts
2.1. Apraksts	Metāla konstrukcijas plauktu paredzēts izvietot virtuvē.
2.2. Raksturojošie izmēri	Gabarītizmēri 30 x 60 cm, augstums 200 cm.
2.3. Izmantojamie materiāli ( konstrukcija)	Metāls
2.4. Izmantojamā furnitūra	Plauktu sistēmas stiprinājumi
2.5. Izmantojamie apdares materiāli	Metāls
2.5.1. Krāsa	Pelēka (metāliska)
2.5.2. Virsmas apstrādes veids	Krāsots vai nerūsējoša tērauda. Plauktam jābūt atbilstoši virsmas apstrādei, lai to varētu pielietot pārtikas uzglabāšanā.
2.6. Atbilstība standartu prasībām	Speciālu prasību nav
2.7. Mēbeles skice / skicei ir tikai rekomendējošs raksturs, piegādātājs var piedāvāt funkcionāli līdzvērtīgu precī/	
2.8. Prasības materiāliem no drošuma viedokļa	<p>Mēbeles virsmu pārklājumi nedrīkst saturēt:</p> <ul style="list-style-type: none"> <li>• bīstamās vielas, kuras atbilstoši Direktīvai 1999/45/EC ir kancerogēnas, reproduktīvās sistēmas bojātājas, mutagēnas, toksiskas, alergiskas ieelpojot vai bīstamas videi;</li> <li>• halogēnorganiskos liesmu novērsējus, ftalātus, aziridīnamīdus, poli-aziridīnamīdus vai svīnu, kadmiju, hromu, dzīvsudrabu un to savienojumus;</li> <li>• gaistošos organiskos savienojumus, ja to īpatsvars pārsniedz 5% pārklājuma masas.</li> </ul>
2.9. Citas prasības	Apdares materiālam ir jābūt izturīgam pret biežu mazgāšanu

## TEHNISKIE DATI/ SPECIFIKĀCIJAS

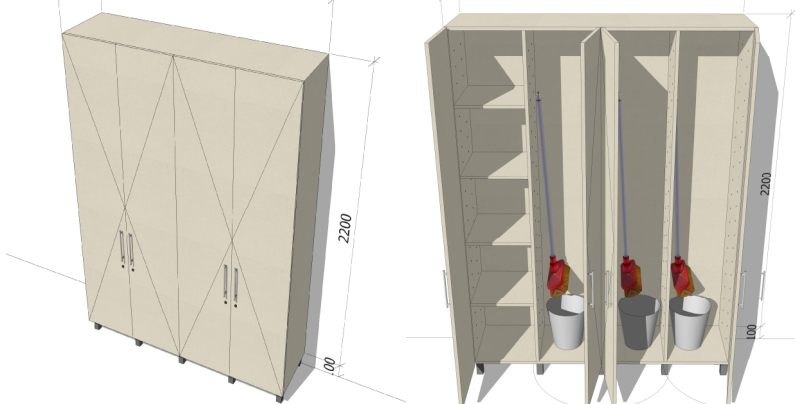
Prasību raksturojums	
1. ID Numurs	<b>39</b>
2. Iepirkuma priekšmets	Sanitārais skapis
2.1. Apraksts	Sanitāro skapi paredzēts izvietot grupu mazgātavas telpā. Skapī paredzēts glabāt tīrīšanas līdzekļus un piederumus. 3 nodalījumiem jābūt āķiem slotas iekāršanai, 1 malējais plaukts aprīkots ar 4 plauktiem ar maināmu augstumu (durvis malējam plauktam <b>slēdzamas!</b> )
2.2. Raksturojošie izmēri	Gabarītizmēri 120 x 45 cm, augstums 220 cm.
2.3. Izmantojamie materiāli ( konstrukcija)	Metāls
2.4. Izmantojamā furnitūra	Enģes vienai vārtnei 4 gab., slēdzene. Cokola kājas regulējamās H=100 cm,
2.5. Izmantojamie apdares materiāli	Metāls
2.5.1. Krāsa	Balta
2.5.2. Virsmas apstrādes veids	Krāsots
2.6. Atbilstība standartu prasībām	Jāatbilst MK 890 " Higiēnas prasības bērnu uzraudzības pakalpojuma sniedzējiem un izglītības iestādēm, kas īsteno pirmsskolas izglītības programmu" ;
2.7. Mēbeles skice / skicei ir tikai rekomendējošs raksturs, piegādātājs var piedāvāt funkcionāli līdzvērtīgu preci/	
2.8. Prasības materiāliem no drošuma viedokļa	<p>Mēbeles virsmu pārklājumi nedrīkst saturēt:</p> <ul style="list-style-type: none"> <li>• bīstamās vielas, kuras atbilstoši Direktīvai 1999/45/EC ir kancerogēnas, reproduktīvās sistēmas bojātājas, mutagēnas, toksiskas, alerģiskas ieelpojot vai bīstamas videi;</li> <li>• halogēnorganiskos liesmu novērsējus, ftalātus, aziridīnamīdus, poli-aziridīnamīdus vai svinu, kadmiju, hromu, dzīvsudrabu un to savienojumus;</li> <li>• gaistošos organiskos savienojumus, ja to īpatsvars pārsniedz 5% pārklājuma masas.</li> </ul>
2.9. Citas prasības	Apdares materiālam ir jābūt izturīgam pret biežu mazgāšanu

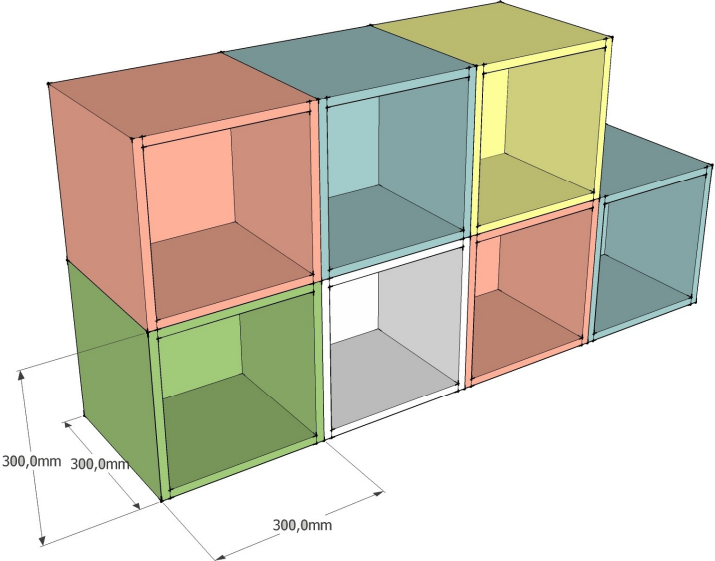

## TEHNISKIE DATI/ SPECIFIKĀCIJAS

Prasību raksturojums	
1. ID Numurs	<b>40</b>
2. Iepirkuma priekšmets	Plaukts bērnu plastmasas podiņiem
2.1. Apraksts	Modiļtipa plaukti, kas savitojami tmazgājamā telpā pēc nepieciešamā bērnu skaita. Plauktu moduļi ir paredzēti atšķirīgās krāsās, lai bērniem būtu vieglāk noorientēties. Moduļiem savā starpā jābūt sastiprinātiem ar skrūvēm, kā arī jābūt nostiprinātiem pie sienas.
2.2. Raksturojošie izmēri	30 x 30 cm, augstums 30 cm.
2.3. Izmantojamie materiāli ( konstrukcija)	Laminēta kokskaidu plātne.
2.4. Izmantojamā furnitūra	Cokols balstās uz regulējamām tabletēm h=25mm
2.5. Izmantojamie apdares materiāli	Laminēta kokskaidu plātne.
2.5.1. Krāsa	Pasteltoņos – materiālu izvēli saskaņot ar Pasūtītāju.
2.5.2. Virsmas apstrādes veids	Visām LKSP (laminētas kokskaidu plātnes) paredzēt 2mm ABS tipa malas.
2.6. Atbilstība standartu prasībām	Jāatbilst MK 890 “ Higiēnas prasības bērnu uzraudzības pakalpojuma sniedzējiem un izglītības iestādēm, kas īsteno pirmsskolas izglītības programmu” ;
2.7. Mēbeles skice / skicei ir tikai rekomendējošs raksturs, piegādātājs var piedāvāt funkcionāli līdzvērtīgu precī/	
2.8. Prasības materiāliem no drošuma viedokļa	<p>Mēbeles virsmu pārklājumi nedrīkst saturēt:</p> <ul style="list-style-type: none"> <li>• bīstamās vielas, kuras atbilstoši Direktīvai 1999/45/EC ir kancerogēnas, reproduktīvās sistēmas bojātājas, mutagēnas, toksiskas, alergiskas ieelpojot vai bīstamas videi;</li> <li>• halogēnorganiskos liesmu novērsējus, ftalātus, aziridīnamīdus, poli-aziridīnamīdus vai svīnu, kadmiju, hromu, dzīvsudrabu un to savienojumus;</li> <li>• gaistošos organiskos savienojumus, ja to īpatsvars pārsniedz 5% pārklājuma masas.</li> </ul>
2.9. Citas prasības	Apdares materiālam ir jābūt izturīgam pret biežu mazgāšanu

## TEHNISKIE DATI/ SPECIFIKĀCIJAS

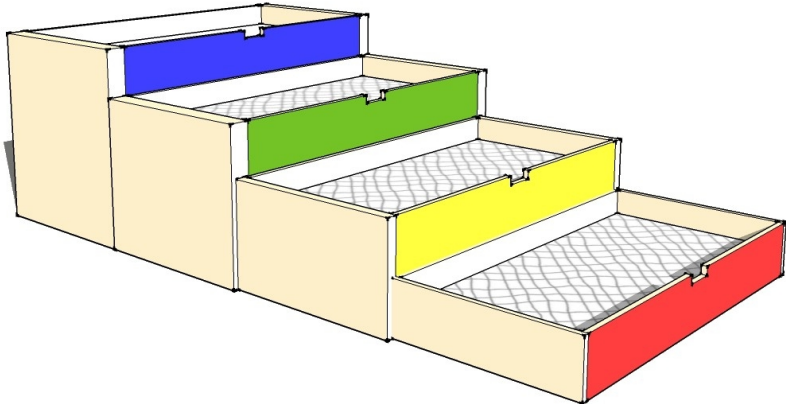
Prasību raksturojums	
1. ID Numurs	<b>42</b>
2. Iepirkuma priekšmets	Gultas bērniem – 4 vietīgas
2.1. Apraksts	Izvelkamas – atvilkņu tipa gultas ar nodalījumiem. Paredzētas izvietot grupu un guļamistabu telpās. Gultas vietai jābūt aprīkotai ar matraci.
2.2. Raksturojošie izmēri	Vienas gultas vietas gabarīti 150x 60cm., gultas kastes augstums 20 cm.
2.3. Izmantojamie materiāli ( konstrukcija)	Finieris 18 mm
2.4. Izmantojamā furnitūra	Rullīšu vadotnes. Ritenīši izvelkamajām daļām gumijoti. Slodze uz riteni 35 kg.
2.5. Izmantojamie apdares materiāli	Finieris 18 mm
2.5.1. Krāsa	Ietonēts, lakots. Gultas priekšējās fasādes krāsotas.
2.5.2. Virsmas apstrādes veids	Visām LKSP (laminētas kokskaidu plātnes) paredzēt 2mm ABS tipa malas.
2.6. Atbilstība standartu prasībām	Jāatbilst MK 890 “ Higiēnas prasības bērnu uzraudzības pakalpojuma sniedzējiem un izglītības iestādēm, kas īsteno pirmsskolas izglītības programmu” ;Izgatavots saskaņā ar LVS EN 1130, LVS EN 716, LVS EN 747 standartu
2.7. Mēbeles skice / skicei ir tikai rekomendējošs raksturs, piegādātājs var piedāvāt funkcionāli līdzvērtīgu precī/	
2.8. Prasības materiāliem no drošuma viedokļa	Mēbeles virsmu pārklājumi nedrīkst saturēt: <ul style="list-style-type: none"> <li>• bīstamās vielas, kuras atbilstoši Direktīvai 1999/45/EC ir kancerogēnas, reproduktīvās sistēmas bojātājas, mutagēnas, toksiskas, alergiskas ieelpojot vai bīstamas videi;</li> <li>• halogēnorganiskos liesmu novērsējus, ftalātus, aziridīnamīdus, poli-aziridīnamīdus vai svini, kadmiju, hromu, dzīvsudrabu un to savienojumus;</li> <li>• gaistošos organiskos savienojumus, ja to īpatsvars pārsniedz 5% pārklājuma masas.</li> </ul>
2.9. Citas prasības	Apdares materiālam ir jābūt izturīgam pret biežu mazgāšanu

## TEHNISKIE DATI/ SPECIFIKĀCIJAS

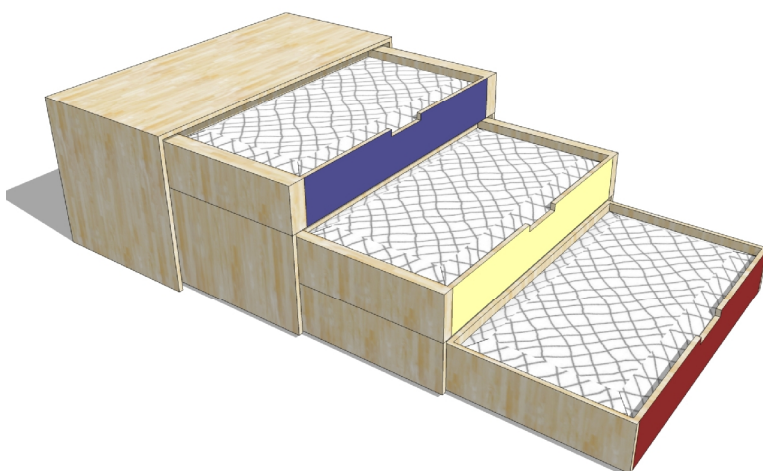
Prasību raksturojums	
1. ID Numurs	<b>42*</b>
2. Iepirkuma priekšmets	Gultas bērniem – 3 vietīgas ar virsmu
2.1. Apraksts	Izvelkamas – atvilkņu tipa gultas ar nodalījumiem. Paredzētas izvietot grupu un guļamistabu telpās. Gultas vietai jābūt aprīkotai ar matraci. Gultas sabīdās zem stacionāras virsmas/ plaukta.
2.2. Raksturojošie izmēri	Vienas gultas vietas gabarīti 150x 60 cm., gultas kastes augstums 20 cm.
2.3. Izmantojamie materiāli ( konstrukcija)	Finieris 18 mm
2.4. Izmantojamā furnitūra	Rullīšu vadotnes. Ritenīši izvelkamajām daļām gumijoti. Slodze uz riteni 35 kg.
2.5. Izmantojamie apdares materiāli	Finieris 18 mm
2.5.1. Krāsa	Ietonēts, lakots. Gultas priekšējās fasādes krāsotas.
2.5.2. Virsmas apstrādes veids	Visām LKSP (laminētas kokskaidu plātnes) paredzēt 2mm ABS tipa malas.
2.6. Atbilstība standartu prasībām	Jāatbilst MK 890 “ Higiēnas prasības bērnu uzraudzības pakalpojuma sniedzējiem un izglītības iestādēm, kas īsteno pirmsskolas izglītības programmu” ;Izgatavots saskaņā ar LVS EN 1130, LVS EN 716, LVS EN 747 standartu
2.7. Mēbeles skice / skicei ir tikai rekomendējošs raksturs, piegādātājs var piedāvāt funkcionāli līdzvērtīgu precī/	
2.8. Prasības materiāliem no drošuma viedokļa	Mēbeles virsmu pārklājumi nedrīkst saturēt: <ul style="list-style-type: none"> <li>• bīstamās vielas, kuras atbilstoši Direktīvai 1999/45/EC ir kancerogēnas, reproduktīvās sistēmas bojātājas, mutagēnas, toksiskas, alerģiskas ieelpojot vai bīstamas videi;</li> <li>• halogēnorganiskos liesmu novērsējus, ftalātus, aziridīnamīdus, poli-aziridīnamīdus vai svīnu, kadmiju, hromu, dzīvsudrabu un to savienojumus;</li> <li>• gaistošos organiskos savienojumus, ja to īpatsvars pārsniedz 5% pārklājuma masas.</li> </ul>
2.9. Citas prasības	Apdares materiālam ir jābūt izturīgam pret biežu mazgāšanu

## TEHNISKIE DATI/ SPECIFIKĀCIJAS

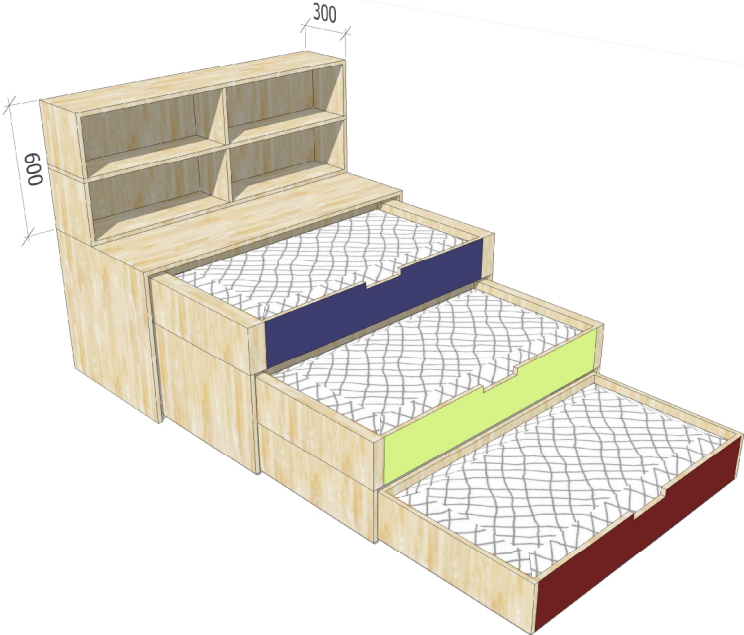
Prasību raksturojums	
1. ID Numurs	<b>42**</b>
2. Iepirkuma priekšmets	Gultas bērniem – 3 vietīgas ar virsmu un plauktu
2.1. Apraksts	Izvelkamas – atvilkņu tipa gultas ar nodalījumiem. Paredzētas izvietot grupu un guļamistabu telpās. Gultas vietai jābūt aprīkotai ar matraci. Plaukta daļai jābūt stiprinātai pie stacionāras virsmas, zem kuras sabīdās gultas.
2.2. Raksturojošie izmēri	Vienas gultas vietas gabarīti 150x 60 cm., gultas kastes augstums 20 cm. Plaukta izmēri 150 x 30 x 60cm.
2.3. Izmantojamie materiāli ( konstrukcija)	Finieris 18 mm
2.4. Izmantojamā furnitūra	Rullīšu vadotnes.Ritenīši izvelkamajām daļām gumijoti. Slodze uz riteni 35 kg.
2.5. Izmantojamie apdares materiāli	Finieris 18 mm
2.5.1. Krāsa	Ietonēts, lakots. Gultas priekšējās fasādes krāsotas.
2.5.2. Virsmas apstrādes veids	Lakots, priekšējās fasādes krāsotas.
2.6. Atbilstība standartu prasībām	Jāatbilst MK 890 “ Higiēnas prasības bērnu uzraudzības pakalpojuma sniedzējiem un izglītības iestādēm, kas īsteno pirmsskolas izglītības programmu” ;Izgatavots saskaņā ar LVS EN 1130, LVS EN 716, LVS EN 747 standartu
2.7. Mēbeles skice / skicei ir tikai rekomendējošs raksturs, piegādātājs var piedāvāt funkcionāli līdzvērtīgu precī/	
2.8. Prasības materiāliem no drošuma viedokļa	<p>Mēbeles virsmu pārklājumi nedrīkst saturēt:</p> <ul style="list-style-type: none"> <li>• bīstamās vielas, kuras atbilstoši Direktīvai 1999/45/EC ir kancerogēnas, reproduktīvās sistēmas bojātājas, mutagēnas, toksiskas, alergiskas ieelpojot vai bīstamas videi;</li> <li>• halogēnorganiskos liesmu novērsējus, ftalātus, aziridīnamīdus, poli-aziridīnamīdus vai svinu, kadmiju, hromu, dzīvsudrabu un to savienojumus;</li> <li>• gaistošos organiskos savienojumus, ja to īpatsvars pārsniedz 5% pārklājuma masas.</li> </ul>
2.9. Citas prasības	Apdares materiālam ir jābūt izturīgam pret biežu mazgāšanu

## TEHNISKIE DATI/ SPECIFIKĀCIJAS

Prasību raksturojums	
1. ID Numurs	<b>43</b>
2. Iepirkuma priekšmets	Gultas bērniem
2.1. Apraksts	Gultiņas paredzēts izvietot silītes grupu guļamtelpās. Gultai jābūt ar maināmu guļamvietas augstumu, aprīkotai ar matraci. Galvgalim un kājgalim jābūt ar noapaļotu malu. Nav pieļaujamas asas kantes, visām malām un stūriem jābūt ar fāzi. Gar matrača malām paredzēt paaugstinātu sānu paneli vismaz 15 cm augstāk par matrača augšējo virsmu un vienā malā paaugstinātu sānu paneli paredzēt līdz pusei. Uz gultiņas jābūt skaidrai norādei par matrača maksimālo pieļaujamo biezumu; Uz iekšējām virsmām nedrīkst būt uzlīmes, kuras bērns var noplēst un ielikt mutē;
2.2. Raksturojošie izmēri	Gultas gabarīti 60 x 120 cm, augstums - maināms.
2.3. Izmantojamie materiāli ( konstrukcija)	Masīvkoks
2.4. Izmantojamā furnitūra	Speciālu prasību nav
2.5. Izmantojamie apdares materiāli	Masīvkoks
2.5.1. Krāsa	Dabīgs koks
2.5.2. Virsmas apstrādes veids	Lakots
2.6. Atbilstība standartu prasībām	Jāatbilst MK 890 " Higiēnas prasības bērnu uzraudzības pakalpojuma sniedzējiem un izglītības iestādēm, kas īsteno pirmsskolas izglītības programmu" ;Izgatavots saskaņā ar LVS EN 1130, LVS EN 716, LVS EN 747 standartu
2.7. Mēbeles skice / skicei ir tikai rekomendējošs raksturs, piegādātājs var piedāvāt funkcionāli līdzvērtīgu preci/	
2.8. Prasības materiāliem no drošuma viedokļa	Mēbeles virsmu pārklājumi nedrīkst saturēt: <ul style="list-style-type: none"> <li>• bīstamās vielas, kuras atbilstoši Direktīvai 1999/45/EC ir kancerogēnas, reproduktīvās sistēmas bojātājas, mutagēnas, toksiskas, alergiskas ieelpojot vai bīstamas videi;</li> <li>• halogēnorganiskos liesmu novērsējus, ftalātus, aziridīnamīdus, poli-aziridīnamīdus vai svini, kadmiju, hromu, dzīvsudrabu un to savienojumus;</li> <li>• gaistošos organiskos savienojumus, ja to īpatsvars pārsniedz 5% pārklājuma masas.</li> </ul>
2.9. Citas prasības	Apdares materiālam ir jābūt izturīgam pret biežu mazgāšanu

## TEHNISKIE DATI/ SPECIFIKĀCIJAS

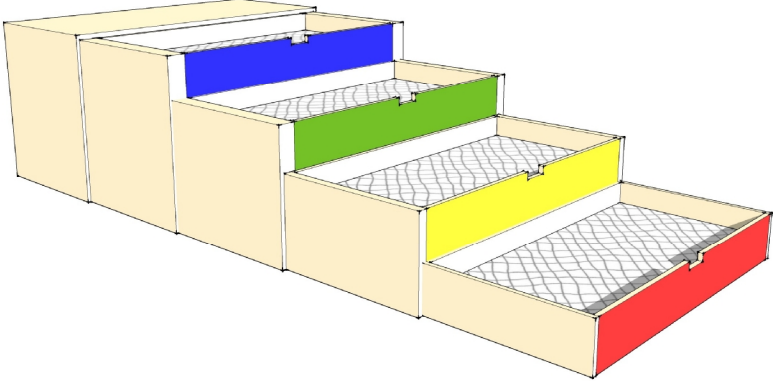
Prasību raksturojums	
1. ID Numurs	<b>44</b>
2. Iepirkuma priekšmets	Gultas bērniem – 4 vietīgas ar plauktu
2.1. Apraksts	Izvelkamas – atvilkņu tipa gultas ar nodalījumiem. Paredzētas izvietot grupu un guļamistabu telpās. Gultas vietai jābūt aprīkotai ar matraci. Gultas sabīdās zem stacionāras virsmas/ plaukta.
2.2. Raksturojošie izmēri	Vienas gultas vietas gabarīti 150x 60 cm., gultas kastes augstums 20 cm.
2.3. Izmantojamie materiāli ( konstrukcija)	Finieris 18 mm
2.4. Izmantojamā furnitūra	Rullīšu vadotnes. Ritenīši izvelkamajām daļām gumijoti. Slodze uz riteni 35 kg.
2.5. Izmantojamie apdares materiāli	Finieris 18 mm
2.5.1. Krāsa	Ietonēts, lakots. Gultas priekšējās fasādes krāsotas.
2.5.2. Virsmas apstrādes veids	Visām LKSP (laminētas kokskaidu plātnes) paredzēt 2mm ABS tipa malas.
2.6. Atbilstība standartu prasībām	Jāatbilst MK 890 “ Higiēnas prasības bērnu uzraudzības pakalpojuma sniedzējiem un izglītības iestādēm, kas īsteno pirmsskolas izglītības programmu” ;Izgatavots saskaņā ar LVS EN 1130, LVS EN 716, LVS EN 747 standartu
2.7. Mēbeles skice / skicei ir tikai rekomendējošs raksturs, piegādātājs var piedāvāt funkcionāli līdzvērtīgu precī/	
2.8. Prasības materiāliem no drošuma viedokļa	Mēbeles virsmu pārklājumi nedrīkst saturēt: <ul style="list-style-type: none"> <li>• bīstamās vielas, kuras atbilstoši Direktīvai 1999/45/EC ir kancerogēnas, reproduktīvās sistēmas bojātājas, mutagēnas, toksiskas, alergiskas ieelpojot vai bīstamas videi;</li> <li>• halogēnorganiskos liesmu novērsējus, ftalātus, aziridīnamīdus, poli-aziridīnamīdus vai svini, kadmiju, hromu, dzīvsudrabu un to savienojumus;</li> <li>• gaistošos organiskos savienojumus, ja to īpatsvars pārsniedz 5% pārklājuma masas.</li> </ul>
2.9. Citas prasības	Apdares materiālam ir jābūt izturīgam pret biežu mazgāšanu



## TEHNISKIE DATI/ SPECIFIKĀCIJAS

Prasību raksturojums	
1. ID Numurs	<b>45</b>
2. Iepirkuma priekšmets	Galds ar ovālu virsmu mūzikas zālē
2.1. Apraksts	Galds ar ovālu virsmu paredzēts novietošanai mūzikas zālē (telpa Nr.49)
2.2. Raksturojošie izmēri	100x65x70(h)mm
2.3. Izmantojamie materiāli ( konstrukcija)	Masīvkoks vai saplāksnis
2.4. Izmantojamā furnitūra	Skrūves
2.5. Izmantojamie apdares materiāli	Masīvkoks vai saplāksnis
2.5.1. Krāsa	Dabīga koka, gaiša saskaņā ar pārējām mēbelēm telpā
2.5.2. Virsmas apstrādes veids	Lakots
2.6. Atbilstība standartu prasībām	Jāatbilst MK 890 " Higiēnas prasības bērnu uzraudzības pakalpojuma sniedzējiem un izglītības iestādēm, kas īsteno pirmsskolas izglītības programmu"
2.7. Mēbeles skice / skicei ir tikai rekomendējošs raksturs, piegādātājs var piedāvāt funkcionāli līdzvērtīgu preci/	
2.8. Prasības materiāliem no drošuma viedokļa	<p>Mēbeles virsmu pārklājumi nedrīkst saturēt:</p> <ul style="list-style-type: none"> <li>• bīstamās vielas, kuras atbilstoši Direktīvai 1999/45/EC ir kancerogēnas, reproduktīvās sistēmas bojātājas, mutagēnas, toksiskas, alergiskas ieelpojot vai bīstamas videi;</li> <li>• halogēnorganiskos liesmu novērsējus, ftalātus, aziridīnamīdus, poli-aziridīnamīdus vai svini, kadmiju, hromu, dzīvsudrabu un to savienojumus;</li> <li>• gaistošos organiskos savienojumus, ja to īpatsvars pārsniedz 5% pārklājuma masas.</li> </ul>
2.9. Citas prasības	Apdares materiālam ir jābūt viegli tīrāmam un dezinficējamam. Galda virsmas malas paredzēt ar fāzi (r = vismaz 20mm)



## TEHNISKIE DATI/ SPECIFIKĀCIJAS

Prasību raksturojums	
1. ID Numurs	<b>45*</b>
2. Iepirkuma priekšmets	Galds ar ovālu virsmu mūzikas zālē
2.1. Apraksts	Galds ar ovālu virsmu paredzēts novietošanai mūzikas zālē (telpa Nr.49)
2.2. Raksturojošie izmēri	120x80x70(h)cm
2.3. Izmantojamie materiāli ( konstrukcija)	Masīvkoks vai saplāksnis
2.4. Izmantojamā furnitūra	Skrūves. Galda kājas (vismaz 4.gab. no metāla, biezienu caurules ar metinātu flanci).Galda kāju krāsojums- pulverkrāsa (nodilumizturīga), d=50mm, regulējamās augstuma diapazonā līdz 70 cm.
2.5. Izmantojamie apdares materiāli	Masīvkoks vai saplāksnis
2.5.1. Krāsa	Dabīga koka, gaiša saskaņā ar pārējām mēbelēm telpā
2.5.2. Virsmas apstrādes veids	Lakots
2.6. Atbilstība standartu prasībām	Jāatbilst MK 890 " Higiēnas prasības bērnu uzraudzības pakalpojuma sniedzējiem un izglītības iestādēm, kas īsteno pirmsskolas izglītības programmu"
2.7. Mēbeles skice / skicei ir tikai rekomendējošs raksturs, piegādātājs var piedāvāt funkcionāli līdzvērtīgu preci/	
2.8. Prasības materiāliem no drošuma viedokļa	Mēbeles virsmu pārklājumi nedrīkst saturēt: <ul style="list-style-type: none"> <li>• bīstamās vielas, kuras atbilstoši Direktīvai 1999/45/EC ir kancerogēnas, reproduktīvās sistēmas bojātājas, mutagēnas, toksiskas, alerģiskas ieelpojot vai bīstamas videi;</li> <li>• halogēnorganiskos liesmu novērsējus, ftalātus, aziridīnamīdus, poli-aziridīnamīdus vai svinu, kadmiju, hromu, dzīvsudrabu un to savienojumus;</li> <li>• gaistošos organiskos savienojumus, ja to īpatsvars pārsniedz 5% pārklājuma masas.</li> </ul>
2.9. Citas prasības	Apdares materiālam ir jābūt viegli tīrāmam un dezinficējamam. Galda virsmas malas paredzēt ar fāzi (r = vismaz 20mm)

## TEHNISKIE DATI/ SPECIFIKĀCIJAS

Prasību raksturojums	
1. ID Numurs	<b>46</b>
2. Iepirkuma priekšmets	Bukletu stends
2.1. Apraksts	Statīvu paredzēts izvietot gaitenī pie uzgaidāmās zonas. Stands paredzēts A4 vai A5 informatīvu materiālu izvietošanai. Stands uz grīdas statīva rotē ap savu asi uz adatu gultņiem.
2.2. Raksturojošie izmēri	Speciālu prasību nav
2.3. Izmantojamie materiāli ( konstrukcija)	Metāls
2.4. Izmantojamā furnitūra	Riteņi
2.5. Izmantojamie apdares materiāli	Metāls
2.5.1. Krāsa	Melna
2.5.2. Virsmas apstrādes veids	Speciālu prasību nav
2.6. Atbilstība standartu prasībām	Speciālu prasību nav
2.7. Skice / skicei ir tikai rekomendējošs raksturs, piegādātājs var piedāvāt funkcionāli līdzvērtīgu preci/	
2.8. Prasības materiāliem no drošuma viedokļa	<p>Virsmu pārklājumi nedrīkst saturēt:</p> <ul style="list-style-type: none"> <li>• bīstamās vielas, kuras atbilstoši Direktīvai 1999/45/EC ir kancerogēnas, reproduktīvās sistēmas bojātājas, mutagēnas, toksiskas, alerģiskas ieelpojot vai bīstamas videi;</li> <li>• halogēnorganiskos liesmu novērsējus, ftalātus, aziridīnamīdus, poli-aziridīnamīdus vai svīnu, kadmiju, hromu, dzīvsudrabu un to savienojumus;</li> <li>• gaistošos organiskos savienojumus, ja to īpatsvars pārsniedz 5% pārklājuma masas.</li> </ul>
2.9. Citas prasības	Apdares materiālam ir jābūt izturīgam pret biežu mazgāšanu

## TEHNISKIE DATI/ SPECIFIKĀCIJAS

Prasību raksturojums	
1. ID Numurs	<b>47</b>
2. Iepirkuma priekšmets	Ziņojumu dēlis
2.1. Apraksts	Koka konstrukcijas ziņojuma dēlis ar korķa ieseguma materiālu. Paredzēts izvietot gaitenšos.
2.2. Raksturojošie izmēri	600 x 900 mm
2.3. Izmantojamie materiāli ( konstrukcija)	Koks, korķis
2.4. Izmantojamā furnitūra	Aķīši stiprināšanai pie sienas virsmas.
2.5. Izmantojamie apdares materiāli	Koks, korķis
2.5.1. Krāsa	Dabīgs
2.5.2. Virsmas apstrādes veids	Speciālu prasību nav
2.6. Atbilstība standartu prasībām	Speciālu prasību nav
2.7. Skice / skicei ir tikai rekomendējošs raksturs, piegādātājs var piedāvāt funkcionāli līdzvērtīgu preci/	
2.8. Prasības materiāliem no drošuma viedokļa	<p>Virsmu pārklājumi nedrīkst saturēt:</p> <ul style="list-style-type: none"> <li>• bīstamās vielas, kuras atbilstoši Direktīvai 1999/45/EC ir kancerogēnas, reproduktīvās sistēmas bojātājas, mutagēnas, toksiskas, alergiskas ieelpojot vai bīstamas videi;</li> <li>• halogēnorganiskos liesmu novērsējus, ftalātus, aziridīnamīdus, poli-aziridīnamīdus vai svinu, kadmiju, hromu, dzīvsudrabu un to savienojumus;</li> <li>• gaistošos organiskos savienojumus, ja to īpatsvars pārsniedz 5% pārklājuma masas.</li> </ul>
2.9. Citas prasības	Apdares materiālam ir jābūt izturīgam pret biežu mazgāšanu

## TEHNISKIE DATI/ SPECIFIKĀCIJAS

Prasību raksturojums	
1. ID Numurs	<b>48</b>
2. Iepirkuma priekšmets	Rotaļu stūra inventārs
2.1. Apraksts	Rotaļu mēbele ar trīs bokiem- spēļu vilciens, virtuve, leļļu māja. Mēbeļu bloku shēmas dotas shematiski; Detaljzīmējumus, mezglus izstrādā mēbeļu izgatavotājs, saskaņojot tos ar Pasūtītāju pirms izgatavošanas vai piegādes. Iekārta bērniem no 3 – 7 gadu vecumam
2.2. Raksturojošie izmēri	Spēļu vilciens- 2500x 780x 1600mm; Virtuve – 600x 400x 900 mm Leļļu māja- 1000x 400x 1000 mm
2.3. Izmantojamie materiāli ( konstrukcija)	Laminēta kokskaidu plātne.
2.4. Izmantojamā furnitūra	Izvirzīti elementi, piemēram, naglas, skrūves, asas metāla detaļas savienojuma vietās ir segtas ar plastmasas uzlikām, lai novērstu bērnu savainošanās risku.
2.5. Izmantojamie apdares materiāli	Laminēta kokskaidu plātne.
2.5.1. Krāsa	Pasteļtoņos- saskaņot Pasūtītāju pirms izgatavošanas vai piegādes
2.5.2. Virsmas apstrādes veids	Speciālu prasību nav
2.6. Atbilstība standartu prasībām	Jāatbilst MK 890 " Higiēnas prasības bērnu uzraudzības pakalpojuma sniedzējiem un izglītības iestādēm, kas īsteno pirmsskolas izglītības programmu" ;Izgatavots saskaņā ar LVS EN 1130, LVS EN 716, LVS EN 747 standartu
2.7. Mēbeles skice	
2.8. Prasības materiāliem no drošuma viedokļa	Mēbeles virsmu pārklājumi nedrīkst saturēt: <ul style="list-style-type: none"> <li>• bīstamās vielas, kuras atbilstoši Direktīvai 1999/45/EC ir kancerogēnas, reproduktīvās sistēmas bojātājas, mutagēnas, toksiskas, alergiskas ieelpojot vai bīstamas videi;</li> <li>• halogēnorganiskos liesmu novērsējus, ftalātus, aziridīnamīdus, poli-aziridīnamīdus vai svinu, kadmiju, hromu, dzīvsudrabu un to savienojumus;</li> <li>• gaistošos organiskos savienojumus, ja to īpatnsvars pārsniedz 5% pārklājuma masas.</li> </ul>
2.9. Citas prasības	Apdares materiālam ir jābūt izturīgam pret biežu mazgāšanu. Metāla detaļas krāsotas ar ekoloģiski nekaitīgu pulvera krāsu.

## TEHNISKIE DATI/ SPECIFIKĀCIJAS

Prasību raksturojums	
1. ID Numurs	<b>49</b>
2. Iepirkuma priekšmets	Mobilā ( magnētiskā) tāfele
2.1. Apraksts	Tāfeles tiks izvietotas grupas telpās. Rakstīšana uz tāfeles ar speciālajiem flomasteriem. Tāfeles statīvs aprīkots ar riteņiem.
2.2. Raksturojošie izmēri	Tāfeles plaknes izmērs 90 x 120 cm.
2.3. Izmantojamie materiāli ( konstrukcija)	Metāla tāfele uz metāla kājas ar riteņiem.
2.4. Izmantojamā furnitūra	Riteņi
2.5. Izmantojamie apdares materiāli	Metāls, plastmasa
2.5.1. Krāsa	Balta
2.5.2. Virsmas apstrādes veids	Speciālu prasību nav
2.6. Atbilstība standartu prasībām	Izgatavots saskaņā ar LVS EN 14434:2010
2.7. Skice / skicei ir tikai rekomendējošs raksturs, piegādātājs var piedāvāt funkcionāli līdzvērtīgu preci/	
2.8. Prasības materiāliem no drošuma viedokļa	<p>Virsmu pārklājumi nedrīkst saturēt:</p> <ul style="list-style-type: none"> <li>• bīstamās vielas, kuras atbilstoši Direktīvai 1999/45/EC ir kancerogēnas, reproduktīvās sistēmas bojātājas, mutagēnas, toksiskas, alergiskas ieelpojot vai bīstamas videi;</li> <li>• halogēnorganiskos liesmu novērsējus, ftalātus, aziridīnamīdus, poli-aziridīnamīdus vai svīnu, kadmiju, hromu, dzīvsudrabu un to savienojumus;</li> <li>• gaistošos organiskos savienojumus, ja to īpatsvars pārsniedz 5% pārklājuma masas.</li> </ul>
2.9. Citas prasības	Tāfeles aprīkojumā komplektā jāiekļauj pilnu 4 krāsu flomasteru komplektu, tāfeles tīrāmo sūkli un magnētu komplektu. Apdares materiālam ir jābūt izturīgam pret biežu mazgāšanu Paredzēt regulējamu augstumu.



## TEHNISKIE DATI/ SPECIFIKĀCIJAS

Prasību raksturojums	
1. ID Numurs	<b>50</b>
2. Iepirkuma priekšmets	Paklājs
2.1. Apraksts	Paklājus paredzēts izvietot grupas telpās un guļamtelpās.
2.2. Raksturojošie izmēri	200 x 300 cm.
2.3. Izmantojamie materiāli ( konstrukcija)	filča pamats ar printētu attēlu
2.4. Izmantojamā furnitūra	Speciālu prasību nav
2.5. Izmantojamie apdares materiāli	Filcs
2.5.1. Krāsa	Ar atraktīviem un iztēli rosinošiem ornamentiem.
2.5.2. Virsmas apstrādes veids	Speciālu prasību nav
2.6. Atbilstība standartu prasībām	Jāatbilst MK 890 " Higiēnas prasības bērnu uzraudzības pakalpojuma sniedzējiem un izglītības iestādēm, kas īsteno pirmsskolas izglītības programmu"
2.7. Skice / skicei ir tikai rekomendējošs raksturs, piegādātājs var piedāvāt funkcionāli līdzvērtīgu preci/	
2.8. Prasības materiāliem no drošuma viedokļa	<p>Virsmu pārklājumi nedrīkst saturēt:</p> <ul style="list-style-type: none"> <li>• bīstamās vielas, kuras atbilstoši Direktīvai 1999/45/EC ir kancerogēnas, reproduktīvās sistēmas bojātājas, mutagēnas, toksiskas, alerģiskas ieelpojot vai bīstamas videi;</li> <li>• halogēnorganiskos liesmu novērsējus, ftalātus, aziridīnamīdus, poli-aziridīnamīdus vai svinu, kadmiju, hromu, dzīvsudrabu un to savienojumus;</li> <li>• gaistošos organiskos savienojumus, ja to īpatsvars pārsniedz 5% pārklājuma masas.</li> </ul>
2.9. Citas prasības	Apdares materiālam ir jābūt izturīgam pret biežu mazgāšanu

## TEHNISKIE DATI/ SPECIFIKĀCIJAS

Prasību raksturojums	
1. ID Numurs	<b>51</b>
2. Iepirkuma priekšmets	Atkritumu tvertnes ar vāku
2.1. Apraksts	Tvertnes paredzēts izvietot grupas telpās, garderobēs, noliktavās, veļas mazgājamā telpā, tualetēs
2.2. Raksturojošie izmēri	Diametrs ~30cm
2.3. Izmantojamie materiāli ( konstrukcija)	PVC plastikāta
2.4. Izmantojamā furnitūra	Speciālu prasību nav
2.5. Izmantojamie apdares materiāli	PVC plastikāta
2.5.1. Krāsa	Speciālu prasību nav
2.5.2. Virsmas apstrādes veids	Speciālu prasību nav
2.6. Atbilstība standartu prasībām	Speciālu prasību nav
2.7. Skice / skicei ir tikai rekomendējošs raksturs, piegādātājs var piedāvāt funkcionāli līdzvērtīgu preci/	
2.8. Prasības materiāliem no drošuma viedokļa	<p>Virsmu pārklājumi nedrīkst saturēt:</p> <ul style="list-style-type: none"> <li>• bīstamās vielas, kuras atbilstoši Direktīvai 1999/45/EC ir kancerogēnas, reproduktīvās sistēmas bojātājas, mutagēnas, toksiskas, alergiskas ieelpojot vai bīstamas videi;</li> <li>• halogēnorganiskos liesmu novērsējus, ftalātus, aziridīnamīdus, poli-aziridīnamīdus vai svīnu, kadmiju, hromu, dzīvsudrabu un to savienojumus;</li> <li>• gaistošos organiskos savienojumus, ja to īpatsvars pārsniedz 5% pārklājuma masas.</li> </ul>
2.9. Citas prasības	Apdares materiālam ir jābūt izturīgam pret biežu mazgāšanu



## TEHNISKIE DATI/ SPECIFIKĀCIJAS

Prasību raksturojums	
1. ID Numurs	<b>52</b>
2. Iepirkuma priekšmets	Spogulis
2.1. Apraksts	Paredzēts izvietot grupas telpā, mazgātuvēs un garderobēs. Spogulis stiprināts uz koka pamatnes.
2.2. Raksturojošie izmēri	40 x 60 cm
2.3. Izmantojamie materiāli ( konstrukcija)	Spogulis, saplāksnis
2.4. Izmantojamā furnitūra	Stiprinājumi sienā
2.5. Izmantojamie apdares materiāli	Spogulis, finieris
2.5.1. Krāsa	Speciālu prasību nav
2.5.2. Virsmas apstrādes veids	Speciālu prasību nav
2.6. Atbilstība standartu prasībām	Speciālu prasību nav
2.7. Skice / skicei ir tikai rekomendējošs raksturs, piegādātājs var piedāvāt funkcionāli līdzvērtīgu precī/	
2.8. Prasības materiāliem no drošuma viedokļa	<p>Virsmu pārklājumi nedrīkst saturēt:</p> <ul style="list-style-type: none"> <li>• bīstamās vielas, kuras atbilstoši Direktīvai 1999/45/EC ir kancerogēnas, reproduktīvās sistēmas bojātājas, mutagēnas, toksiskas, alergiskas ieelpojot vai bīstamas videi;</li> <li>• halogēnorganiskos liesmu novērsējus, ftalātus, aziridīnamīdus, poli-aziridīnamīdus vai svinu, kadmiju, hromu, dzīvsudrabu un to savienojumus;</li> <li>• gaistošos organiskos savienojumus, ja to īpatsvars pārsniedz 5% pārklājuma masas.</li> </ul>
2.9. Citas prasības	Apdares materiālam ir jābūt izturīgam pret biežu mazgāšanu

## TEHNISKIE DATI/ SPECIFIKĀCIJAS

Prasību raksturojums	
1. ID Nummurs	<b>53</b>
2. Iepirkuma priekšmets	Ziņojumu dēlis
2.1. Apraksts	Koka konstrukcijas ziņojuma dēlis ar korķa ieseguma materiālu. Paredzēts izvietot garderobēs.
2.2. Raksturojošie izmēri	450 x 600 mm
2.3. Izmantojamie materiāli ( konstrukcija)	Koks, korķis
2.4. Izmantojamā furnitūra	Aķīši stiprināšanai pie sienas virsmas.
2.5. Izmantojamie apdares materiāli	Koks, korķis
2.5.1. Krāsa	Dabīgs
2.5.2. Virsmas apstrādes veids	Speciālu prasību nav
2.6. Atbilstība standartu prasībām	Speciālu prasību nav
2.7. Skice / skicei ir tikai rekomendējošs raksturs, piegādātājs var piedāvāt funkcionāli līdzvērtīgu preci/	
2.8. Prasības materiāliem no drošuma viedokļa	<p>Virsmu pārklājumi nedrīkst saturēt:</p> <ul style="list-style-type: none"> <li>• bīstamās vielas, kuras atbilstoši Direktīvai 1999/45/EC ir kancerogēnas, reproduktīvās sistēmas bojātājas, mutagēnas, toksiskas, alerģiskas ieelpojot vai bīstamas videi;</li> <li>• halogēnorganiskos liesmu novērsējus, ftalātus, aziridīnamīdus, poli-aziridīnamīdus vai svīnu, kadmiju, hromu, dzīvsudrabu un to savienojumus;</li> <li>• gaistošos organiskos savienojumus, ja to īpatsvars pārsniedz 5% pārklājuma masas.</li> </ul>
2.9. Citas prasības	Apdares materiālam ir jābūt izturīgam pret biežu mazgāšanu

## TEHNISKIE DATI/ SPECIFIKĀCIJAS

Prasību raksturojums	
1. ID Nummurs	<b>54</b>
2. Iepirkuma priekšmets	Grupas, telpu nosaukuma plāksnes, tualetes norādes
2.1. Apraksts	Grupu norādes, kabinetu, telpu plāksnes, tualetes norādes
2.2. Raksturojošie izmēri	200 x 450X 2 mm
2.3. Izmantojamie materiāli ( konstrukcija)	Plastikāts
2.4. Izmantojamā furnitūra	Speciālu prasību nav
2.5. Izmantojamie apdares materiāli	Speciālu prasību nav
2.5.1. Krāsa	Saskaņot ar Pasūtītāju
2.5.2. Virsmas apstrādes veids	Plāksne ar līmplēves burtiem un cipariem
2.6. Atbilstība standartu prasībām	Svarīgi nodrošināt salasāmību
2.7. Mēbeles skice	Attēlojamo informāciju un izvietojumu saskaņot ar iestādes PII „Kāpēcītis” vadītāju
2.8. Prasības materiāliem no drošuma viedokļa	<p>Virsmu pārklājumi nedrīkst saturēt:</p> <ul style="list-style-type: none"> <li>• bīstamās vielas, kuras atbilstoši Direktīvai 1999/45/EC ir kancerogēnas, reproduktīvās sistēmas bojātājas, mutagēnas, toksiskas, alergiskas ieelpojot vai bīstamas videi;</li> <li>• halogēnorganiskos liesmu novērsējus, ftalātus, aziridīnamīdus, poli-aziridīnamīdus vai svinu, kadmiju, hromu, dzīvsudrabu un to savienojumus;</li> <li>• gaistošos organiskos savienojumus, ja to īpatsvars pārsniedz 5% pārklājuma masas.</li> </ul>
2.9. Citas prasības	Apdares materiālam ir jābūt izturīgam pret biežu mazgāšanu

## TEHNISKIE DATI/ SPECIFIKĀCIJAS

Prasību raksturojums	
1. ID Numurs	<b>55</b>
2. Iepirkuma priekšmets	Kājslauķis
2.1. Apraksts	Kājslauķus paredzēts izvietot garderobēs.
2.2. Raksturojošie izmēri	~60 x 80 cm.
2.3. Izmantojamie materiāli ( konstrukcija)	Polipropilēns, latekss
2.4. Izmantojamā furnitūra	Speciālu prasību nav
2.5. Izmantojamie apdares materiāli	Polipropilēns, latekss
2.5.1. Krāsa	Melna
2.5.2. Virsmas apstrādes veids	Speciālu prasību nav
2.6. Atbilstība standartu prasībām	Speciālu prasību nav
2.7. Skice / skicei ir tikai rekomendējošs raksturs, piegādātājs var piedāvāt funkcionāli līdzvērtīgu preci/	
2.8. Prasības materiāliem no drošuma viedokļa	<p>Virsmu pārklājumi nedrīkst saturēt:</p> <ul style="list-style-type: none"> <li>• bīstamās vielas, kuras atbilstoši Direktīvai 1999/45/EC ir kancerogēnas, reproduktīvās sistēmas bojātājas, mutagēnas, toksiskas, alergiskas ieelpojot vai bīstamas videi;</li> <li>• halogēnorganiskos liesmu novērsējus, ftalātus, aziridīnamīdus, poli-aziridīnamīdus vai svini, kadmiju, hromu, dzīvsudrabu un to savienojumus;</li> <li>• gaistošos organiskos savienojumus, ja to īpatsvars pārsniedz 5% pārklājuma masas.</li> </ul>
2.9. Citas prasības	Apdares materiālam ir jābūt izturīgam pret biežu mazgāšanu

## TEHNISKIE DATI/ SPECIFIKĀCIJAS

Prasību raksturojums	
1. ID Numurs	<b>56</b>
2. Iepirkuma priekšmets	Galda lampa
2.1. Apraksts	Galda lampas paredzēts izvietot kabinetos.
2.2. Raksturojošie izmēri	Lampas augstums ~ 30 cm
2.3. Izmantojamie materiāli ( konstrukcija)	Metāla korpuss
2.4. Izmantojamā furnitūra	Slēdzis
2.5. Izmantojamie apdares materiāli	Metāla korpuss
2.5.1. Krāsa	Melna
2.5.2. Virsmas apstrādes veids	Krāsots
2.6. Atbilstība standartu prasībām	Speciālu prasību nav
2.7. Skice / skicei ir tikai rekomendējošs raksturs, piegādātājs var piedāvāt funkcionāli līdzvērtīgu preci/	
2.8. Prasības materiāliem no drošuma viedokļa	<p>Virsmu pārklājumi nedrīkst saturēt:</p> <ul style="list-style-type: none"> <li>• bīstamās vielas, kuras atbilstoši Direktīvai 1999/45/EC ir kancerogēnas, reproduktīvās sistēmas bojātājas, mutagēnas, toksiskas, alergiskas ieelpojot vai bīstamas videi;</li> <li>• halogēnorganiskos liesmu novērsējus, ftalātus, aziridīnamīdus, poli-aziridīnamīdus vai svinu, kadmiju, hromu, dzīvsudrabu un to savienojumus;</li> <li>• gaistošos organiskos savienojumus, ja to īpatsvars pārsniedz 5% pārklājuma masas.</li> </ul>
2.9. Citas prasības	Apdares materiālam ir jābūt izturīgam pret biežu mazgāšanu

## TEHNISKIE DATI/ SPECIFIKĀCIJAS

Prasību raksturojums	
1. ID Numurs	<b>57</b>
2. Iepirkuma priekšmets	Spogulis
2.1. Apraksts	Paredzēts izvietot kabinetā
2.2. Raksturojošie izmēri	60x90 cm
2.3. Izmantojamie materiāli ( konstrukcija)	Spogulis, finieris
2.4. Izmantojamā furnitūra	Stiprinājumi sienā
2.5. Izmantojamie apdares materiāli	Spogulis, finieris
2.5.1. Krāsa	Speciālu prasību nav
2.5.2. Virsmas apstrādes veids	Speciālu prasību nav
2.6. Atbilstība standartu prasībām	Speciālu prasību nav
2.7. Skice / skicei ir tikai rekomendējošs raksturs, piegādātājs var piedāvāt funkcionāli līdzvērtīgu precī/	
2.8. Prasības materiāliem no drošuma viedokļa	<p>Virsmu pārklājumi nedrīkst saturēt:</p> <ul style="list-style-type: none"> <li>• bīstamās vielas, kuras atbilstoši Direktīvai 1999/45/EC ir kancerogēnas, reproduktīvās sistēmas bojātājas, mutagēnas, toksiskas, alerģiskas ieelpojot vai bīstamas videi;</li> <li>• halogēnorganiskos liesmu novērsējus, ftalātus, aziridīnamīdus, poli-aziridīnamīdus vai svinu, kadmiju, hromu, dzīvsudrabu un to savienojumus;</li> <li>• gaistošos organiskos savienojumus, ja to īpatsvars pārsniedz 5% pārklājuma masas.</li> </ul>
2.9. Citas prasības	Apdares materiālam ir jābūt izturīgam pret biežu mazgāšanu

## TEHNISKIE DATI/ SPECIFIKĀCIJAS

Prasību raksturojums	
1. ID Numurs	<b>58</b>
2. Iepirkuma priekšmets	Gludināmais dēlis
2.1. Apraksts	Gludināmo dēli paredzēts izmantot veļas mazgājamā telpā. Komplektā jāietilpst paliktnim gludekļa novietošanai ar pieslēgumam pie elektrotīkla, paliktnim veļai, dēlim piedurkņu gludināšanai.
2.2. Raksturojošie izmēri	Virsmas izmērs 120 x 40 cm, regulējams augstums līdz 95 cm.
2.3. Izmantojamie materiāli ( konstrukcija)	Metāla kājas un konstrukcija, auduma polsterēta virsma.
2.4. Izmantojamā furnitūra	Speciālu prasību nav
2.5. Izmantojamie apdares materiāli	Metāla kājas un konstrukcija, auduma polsterēta virsma.
2.5.1. Krāsa	Speciālu prasību nav
2.5.2. Virsmas apstrādes veids	Speciālu prasību nav
2.6. Atbilstība standartu prasībām	Speciālu prasību nav
2.7. Skice / skicei ir tikai rekomendējošs raksturs, piegādātājs var piedāvāt funkcionāli līdzvērtīgu preci/	
2.8. Prasības materiāliem no drošuma viedokļa	<p>Virsmu pārklājumi nedrīkst saturēt:</p> <ul style="list-style-type: none"> <li>• bīstamās vielas, kuras atbilstoši Direktīvai 1999/45/EC ir kancerogēnas, reproduktīvās sistēmas bojātājas, mutagēnas, toksiskas, alerģiskas ieelpojot vai bīstamas videi;</li> <li>• halogēnorganiskos liesmu novērsējus, ftalātus, aziridīnamīdus, poli-aziridīnamīdus vai svinu, kadmiju, hromu, dzīvsudrabu un to savienojumus;</li> <li>• gaistošos organiskos savienojumus, ja to īpatsvars pārsniedz 5% pārklājuma masas.</li> </ul>
2.9. Citas prasības	Apdares materiālam ir jābūt izturīgam pret biežu mazgāšanu



## TEHNISKIE DATI/ SPECIFIKĀCIJAS

Prasību raksturojums	
1. ID Numurs	<b>59</b>
2. Iepirkuma priekšmets	Statīvs drēbju žāvēšanai
2.1. Apraksts	Paredzēts izmantot veļas mazgājamā telpā drēbju žāvēšanai.
2.2. Raksturojošie izmēri	Virsmas izmērs 60 x 90 cm, papildus atvāžamas virsmas . Augstums ~90 cm.
2.3. Izmantojamie materiāli ( konstrukcija)	Metāls
2.4. Izmantojamā furnitūra	Speciālu prasību nav
2.5. Izmantojamie apdares materiāli	Metāls
2.5.1. Krāsa	Balta
2.5.2. Virsmas apstrādes veids	Krāsots
2.6. Atbilstība standartu prasībām	Speciālu prasību nav
2.7. Skice / skicei ir tikai rekomendējošs raksturs, piegādātājs var piedāvāt funkcionāli līdzvērtīgu precī/	
2.8. Prasības materiāliem no drošuma viedokļa	<p>Virsmu pārklājumi nedrīkst saturēt:</p> <ul style="list-style-type: none"> <li>• bīstamās vielas, kuras atbilstoši Direktīvai 1999/45/EC ir kancerogēnas, reproduktīvās sistēmas bojātājas, mutagēnas, toksiskas, alergiskas ieelpojot vai bīstamas videi;</li> <li>• halogēnorganiskos liesmu novērsējus, ftalātus, aziridīnamīdus, poli-aziridīnamīdus vai svinu, kadmiju, hromu, dzīvsudrabu un to savienojumus;</li> <li>• gaistošos organiskos savienojumus, ja to īpatsvars pārsniedz 5% pārklājuma masas.</li> </ul>
2.9. Citas prasības	Apdares materiālam ir jābūt izturīgam pret biežu mazgāšanu

## TEHNISKIE DATI/ SPECIFIKĀCIJAS

Prasību raksturojums	
1. ID Numurs	60
2. Iepirkuma priekšmets	Projektora ekrāns
2.1. Apraksts	Sarullējams projektora ekrāns stiprināms pie sienas
2.2. Raksturojošie izmēri	Platums vismaz 2400mm, augstums vismaz 1800mm
2.3. Izmantojamie materiāli ( konstrukcija)	Speciālu prasību nav.
2.4. Izmantojamā furnitūra	Speciālu prasību nav
2.5. Izmantojamie apdares materiāli	Speciālu prasību nav
2.5.1. Krāsa	Speciālu prasību nav
2.5.2. Virsmas apstrādes veids	Speciālu prasību nav
2.6. Atbilstība standartu prasībām	Jāatbilst MK 890 " Higiēnas prasības bērnu uzraudzības pakalpojuma sniedzējiem un izglītības iestādēm, kas īsteno pirmsskolas izglītības programmu"
2.7. Skice / skicei ir tikai rekomendējošs raksturs, piegādātājs var piedāvāt funkcionāli līdzvērtīgu precī/	
2.8. Prasības materiāliem no drošuma viedokļa	<p>Virsmu pārklājumi nedrīkst saturēt:</p> <ul style="list-style-type: none"> <li>• bīstamās vielas, kuras atbilstoši Direktīvai 1999/45/EC ir kancerogēnas, reproduktīvās sistēmas bojātājas, mutagēnas, toksiskas, alerģiskas ieelpojot vai bīstamas videi;</li> <li>• halogēnorganiskos liesmu novērsējus, ftalātus, aziridīnamīdus, poli-aziridīnamīdus vai svīnu, kadmiju, hromu, dzīvsudrabu un to savienojumus;</li> <li>• gaistošos organiskos savienojumus, ja to īpatnsvars pārsniedz 5% pārklājuma masas.</li> </ul>
2.9. Citas prasības	Komplektā paredzēt visus nepieciešamos stiprinājumus pie sienas

## TEHNISKIE DATI/ SPECIFIKĀCIJAS

Prasību raksturojums	
1. ID Numurs	<b>61</b>
2. Iepirkuma priekšmets	Keramikas izlietne ar skapīti
2.1. Apraksts	Keramikas izlietne ar brīvstāvošu skapīti paredzēts izvietot kabinetā, noliktavā un tualetes telpā.
2.2. Raksturojošie izmēri	42 x 50 cm , augstums 84,5 cm.
2.3. Izmantojamie materiāli ( konstrukcija)	Izlietne – balta keramika, skapītis no laminētas kokskaidu plātnes.
2.4. Izmantojamā furnitūra	Enģes, skapīšu rokturi, skapīša kājas, ūdens maisītājs un krāns.
2.5. Izmantojamie apdares materiāli	Izlietne – balta keramika, skapītis no laminētas kokskaidu plātnes.
2.5.1. Krāsa	Balta
2.5.2. Virsmas apstrādes veids	Visām LKSP (laminētas kokskaidu plātnes) paredzēt 2mm ABS tipa malas.
2.6. Atbilstība standartu prasībām	Speciālu prasību nav
2.7. Skice / skicei ir tikai rekomendējošs raksturs, piegādātājs var piedāvāt funkcionāli līdzvērtīgu precī/	
2.8. Prasības materiāliem no drošuma viedokļa	<p>Virsmu pārklājumi nedrīkst saturēt:</p> <ul style="list-style-type: none"> <li>• bīstamās vielas, kuras atbilstoši Direktīvai 1999/45/EC ir kancerogēnas, reproduktīvās sistēmas bojātājas, mutagēnas, toksiskas, alergiskas ieelpojot vai bīstamas videi;</li> <li>• halogēnorganiskos liesmu novērsējus, ftalātus, aziridīnamīdus, poli-aziridīnamīdus vai svini, kadmiju, hromu, dzīvsudrabu un to savienojumus;</li> <li>• gaistošos organiskos savienojumus, ja to īpatsvars pārsniedz 5% pārklājuma masas.</li> </ul>
2.9. Citas prasības	Apdares materiālam ir jābūt izturīgam pret biežu mazgāšanu

## TEHNISKIE DATI/ SPECIFIKĀCIJAS

Prasību raksturojums	
1. ID Numurs	<b>63</b>
2. Iepirkuma priekšmets	Stūra vanna
2.1. Apraksts	Akrila materiāla stūra vannu paredzēts izvietot veļas mazgājamā telpā.
2.2. Raksturojošie izmēri	Aptuvenie gabarītizmēri 140 x 70 cm.
2.3. Izmantojamie materiāli ( konstrukcija)	Akrils
2.4. Izmantojamā furnitūra	Aprīkota ar ūdens maisītāju un krānu, kājām
2.5. Izmantojamie apdares materiāli	Akrils
2.5.1. Krāsa	Balta
2.5.2. Virsmas apstrādes veids	Speciālu prasību nav
2.6. Atbilstība standartu prasībām	Speciālu prasību nav
2.7. Skice / skicei ir tikai rekomendējošs raksturs, piegādātājs var piedāvāt funkcionāli līdzvērtīgu preci/	
2.8. Prasības materiāliem no drošuma viedokļa	<p>Virsmu pārklājumi nedrīkst saturēt:</p> <ul style="list-style-type: none"> <li>• bīstamās vielas, kuras atbilstoši Direktīvai 1999/45/EC ir kancerogēnas, reproduktīvās sistēmas bojātājas, mutagēnas, toksiskas, alergiskas ieelpojot vai bīstamas videi;</li> <li>• halogēnorganiskos liesmu novērsējus, ftalātus, aziridīnamīdus, poli-aziridīnamīdus vai svinu, kadmiju, hromu, dzīvsudrabu un to savienojumus;</li> <li>• gaistošos organiskos savienojumus, ja to īpatsvars pārsniedz 5% pārklājuma masas.</li> </ul>
2.9. Citas prasības	Apdares materiālam ir jābūt izturīgam pret biežu mazgāšanu

## TEHNISKIE DATI/ SPECIFIKĀCIJAS

Prasību raksturojums	
1. ID Numurs	<b>64</b>
2. Iepirkuma priekšmets	Galds
2.1. Apraksts	Zems nerūsējošā tērauda galds produktu novietošanai
2.2. Raksturojošie izmēri	80x 40 x 20 (augstums) cm
2.3. Izmantojamie materiāli ( konstrukcija)	Nerūsējoša tērauda virsmas materiāls, metāla kājas.
2.4. Izmantojamā furnitūra	Speciālu prasību nav
2.5. Izmantojamie apdares materiāli	Nerūsējoša tērauda virsmas materiāls, metāla kājas.
2.5.1. Krāsa	Nerūsējošs tērauds
2.5.2. Virsmas apstrādes veids	Speciālu prasību nav
2.6. Atbilstība standartu prasībām	LVS EN 14749:2005 Mājas un virtuves skapji, plaukti un darba virsmas - Drošības prasības un testa metodes
2.7. Skice / skicei ir tikai rekomendējošs raksturs, piegādātājs var piedāvāt funkcionāli līdzvērtīgu preci/	
2.8. Prasības materiāliem no drošuma viedokļa	<p>Virsmu pārklājumi nedrīkst saturēt:</p> <ul style="list-style-type: none"> <li>• bīstamās vielas, kuras atbilstoši Direktīvai 1999/45/EC ir kancerogēnas, reproduktīvās sistēmas bojātājas, mutagēnas, toksiskas, alergiskas ieelpojot vai bīstamas videi;</li> <li>• halogēnorganiskos liesmu novērsējus, ftalātus, aziridīnamīdus, poli-aziridīnamīdus vai svinu, kadmiju, hromu, dzīvsudrabu un to savienojumus;</li> <li>• gaistošos organiskos savienojumus, ja to īpatsvars pārsniedz 5% pārklājuma masas.</li> </ul>
2.9. Citas prasības	Apdares materiālam ir jābūt izturīgam pret biežu mazgāšanu Paredzēt atbilstošu nestspēju, viena plaukta nestspēja līdz 150kg.

## TEHNISKIE DATI/ SPECIFIKĀCIJAS

Prasību raksturojums	
1. ID Numurs	<b>69</b>
2. Iepirkuma priekšmets	Dušas pamatne
2.1. Apraksts	Akrila materiāla stūra dušas pamatni paredzēts izvietot pirmā stāvā tualetē un sanmezglā
2.2. Raksturojošie izmēri	Aptuvenie gabarītizmēri 90 x 90 cm.
2.3. Izmantojamie materiāli ( konstrukcija)	Akrils
2.4. Izmantojamā furnitūra	Aprīkota ar dušas maisītāju un sifonu.
2.5. Izmantojamie apdares materiāli	Akrils
2.5.1. Krāsa	Balta
2.5.2. Virsmas apstrādes veids	Speciālu prasību nav
2.6. Atbilstība standartu prasībām	Speciālu prasību nav
2.7. Skice / skicei ir tikai rekomendējošs raksturs, piegādātājs var piedāvāt funkcionāli līdzvērtīgu preci/	
2.8. Prasības materiāliem no drošuma viedokļa	<p>Virsmu pārklājumi nedrīkst saturēt:</p> <ul style="list-style-type: none"> <li>• bīstamās vielas, kuras atbilstoši Direktīvai 1999/45/EC ir kancerogēnas, reproduktīvās sistēmas bojātājas, mutagēnas, toksiskas, alergiskas ieelpojot vai bīstamas videi;</li> <li>• halogēnorganiskos liesmu novērsējus, ftalātus, aziridīnamīdus, poli-aziridīnamīdus vai svini, kadmiju, hromu, dzīvsudrabu un to savienojumus;</li> <li>• gaistošos organiskos savienojumus, ja to īpatsvars pārsniedz 5% pārklājuma masas.</li> </ul>
2.9. Citas prasības	<p>Apdares materiālam ir jābūt izturīgam pret biežu mazgāšanu. Pirms uzstādīšanas precizēt kanalizācijas un ūdens pievadus, vajadzības gadījumā tos koriģēt.</p> <p>Dušas paliktnis jāpieslēdz komunikācijām (ūdens un kanalizācija) un salaiduma vietās ar sienu jāiestrādā silikona mastika.</p>

## TEHNISKIE DATI/ SPECIFIKĀCIJAS

Prasību raksturojums	
1. ID Numurs	<b>70</b>
2. Iepirkuma priekšmets	Putu ziepju turētājs
2.1. Apraksts	Putu ziepju tvertnes paredzēts izvietot mazgātavas telpās, tualetēs, virtuvēs, noliktavās, kabinetos. Strprināms pie sienas.
2.2. Raksturojošie izmēri	Tilpums 500 ml
2.3. Izmantojamie materiāli ( konstrukcija)	Plastmasas ( PVC)
2.4. Izmantojamā furnitūra	Speciālu prasību nav
2.5. Izmantojamie apdares materiāli	Plastmasa ( PVC)
2.5.1. Krāsa	Balta
2.5.2. Virsmas apstrādes veids	Speciālu prasību nav
2.6. Atbilstība standartu prasībām	Speciālu prasību nav
2.7. Skice / skicei ir tikai rekomendējošs raksturs, piegādātājs var piedāvāt funkcionāli līdzvērtīgu preci/	
2.8. Prasības materiāliem no drošuma viedokļa	<p>Virsmu pārklājumi nedrīkst saturēt:</p> <ul style="list-style-type: none"> <li>• bīstamās vielas, kuras atbilstoši Direktīvai 1999/45/EC ir kancerogēnas, reproduktīvās sistēmas bojātājas, mutagēnas, toksiskas, alergiskas ieelpojot vai bīstamas videi;</li> <li>• halogēnorganiskos liesmu novērsējus, ftalātus, aziridīnamīdus, poli-aziridīnamīdus vai svinu, kadmiju, hromu, dzīvsudrabu un to savienojumus;</li> <li>• gaistošos organiskos savienojumus, ja to īpatsvars pārsniedz 5% pārklājuma masas.</li> </ul>
2.9. Citas prasības	Apdares materiālam ir jābūt izturīgam pret biežu mazgāšanu



## TEHNISKIE DATI/ SPECIFIKĀCIJAS

Prasību raksturojums	
1. ID Numurs	<b>71</b>
2. Iepirkuma priekšmets	Papīra dvieļu turētājs
2.1. Apraksts	Papīra dvieļu turētāju paredzēts izvietot mazgātavas telpās, tualetēs, virtuvēs, noliktavās, kabinetos. Stprināms pie sienas.
2.2. Raksturojošie izmēri	Specifisku prasību nav
2.3. Izmantojamie materiāli ( konstrukcija)	Plastmasa (PVC)
2.4. Izmantojamā furnitūra	Speciālu prasību nav
2.5. Izmantojamie apdares materiāli	Plastmasa (PVC)
2.5.1. Krāsa	Balta
2.5.2. Virsmas apstrādes veids	Speciālu prasību nav
2.6. Atbilstība standartu prasībām	Speciālu prasību nav
2.7. Skice / skicei ir tikai rekomendējošs raksturs, piegādātājs var piedāvāt funkcionāli līdzvērtīgu preci/	
2.8. Prasības materiāliem no drošuma viedokļa	<p>Virsmu pārklājumi nedrīkst saturēt:</p> <ul style="list-style-type: none"> <li>• bīstamās vielas, kuras atbilstoši Direktīvai 1999/45/EC ir kancerogēnas, reproduktīvās sistēmas bojātājas, mutagēnas, toksiskas, alergiskas ieelpojot vai bīstamas videi;</li> <li>• halogēnorganiskos liesmu novērsējus, ftalātus, aziridīnamīdus, poli-aziridīnamīdus vai svinu, kadmiju, hromu, dzīvsudrabu un to savienojumus;</li> <li>• gaistošos organiskos savienojumus, ja to īpatsvars pārsniedz 5% pārklājuma masas.</li> </ul>
2.9. Citas prasības	Apdares materiālam ir jābūt izturīgam pret biežu mazgāšanu

## TEHNISKIE DATI/ SPECIFIKĀCIJAS

Prasību raksturojums	
1. ID Numurs	<b>72</b>
2. Iepirkuma priekšmets	Tualetes birste ar turētāju
2.1. Apraksts	Paredzēts izvietot telpās, kur atradīsies klozetpodi.
2.2. Raksturojošie izmēri	Specifisku prasību nav
2.3. Izmantojamie materiāli ( konstrukcija)	Plastmasa, metāls
2.4. Izmantojamā furnitūra	Speciālu prasību nav
2.5. Izmantojamie apdares materiāli	Speciālu prasību nav
2.5.1. Krāsa	Balta
2.5.2. Virsmas apstrādes veids	Speciālu prasību nav
2.6. Atbilstība standartu prasībām	Speciālu prasību nav
2.7. Skice / skicei ir tikai rekomendējošs raksturs, piegādātājs var piedāvāt funkcionāli līdzvērtīgu preci/	
2.8. Prasības materiāliem no drošuma viedokļa	<p>Virsmu pārklājumi nedrīkst saturēt:</p> <ul style="list-style-type: none"> <li>• bīstamās vielas, kuras atbilstoši Direktīvai 1999/45/EC ir kancerogēnas, reproduktīvās sistēmas bojātājas, mutagēnas, toksiskas, alergiskas ieelpojot vai bīstamas videi;</li> <li>• halogēnorganiskos liesmu novērsējus, ftalātus, aziridīnamīdus, poli-aziridīnamīdus vai svini, kadmiju, hromu, dzīvsudrabu un to savienojumus;</li> <li>• gaistošos organiskos savienojumus, ja to īpatsvars pārsniedz 5% pārklājuma masas.</li> </ul>
2.9. Citas prasības	Apdares materiālam ir jābūt izturīgam pret biežu mazgāšanu

## TEHNISKIE DATI/ SPECIFIKĀCIJAS

Prasību raksturojums	
1. ID Numurs	<b>73</b>
2. Iepirkuma priekšmets	Elektriskais roku žāvētājs
2.1. Apraksts	Paredzēts izvietot mazgātavās, tualetes telpās, virtuvē. Stirpināms pie sienas. Ieslēgšanās veids – automātiski ar sensoru.
2.2. Raksturojošie izmēri	Gabarītizmēri ~25 x 30 cm, augstums 21 cm.
2.3. Izmantojamie materiāli ( konstrukcija)	Alumīnijs
2.4. Izmantojamā furnitūra	Speciālu prasību nav
2.5. Izmantojamie apdares materiāli	Alumīnijs
2.5.1. Krāsa	Balts
2.5.2. Virsmas apstrādes veids	Speciālu prasību nav
2.6. Atbilstība standartu prasībām	Speciālu prasību nav
2.7. Skice / skicei ir tikai rekomendējošs raksturs, piegādātājs var piedāvāt funkcionāli līdzvērtīgu precī/	
2.8. Prasības materiāliem no drošuma viedokļa	<p>Virsmu pārklājumi nedrīkst saturēt:</p> <ul style="list-style-type: none"> <li>• bīstamās vielas, kuras atbilstoši Direktīvai 1999/45/EC ir kancerogēnas, reproduktīvās sistēmas bojātājas, mutagēnas, toksiskas, alergiskas ieelpojot vai bīstamas videi;</li> <li>• halogēnorganiskos liesmu novērsējus, ftalātus, aziridīnamīdus, poli-aziridīnamīdus vai svinu, kadmiju, hromu, dzīvsudrabu un to savienojumus;</li> <li>• gaistošos organiskos savienojumus, ja to īpatsvars pārsniedz 5% pārklājuma masas.</li> </ul>
2.9. Citas prasības	Apdares materiālam ir jābūt izturīgam pret biežu mazgāšanu

## TEHNISKIE DATI/ SPECIFIKĀCIJAS

Prasību raksturojums	
1. ID Numurs	<b>74</b>
2. Iepirkuma priekšmets	Tualetes papīra turētājs
2.1. Apraksts	Paredzēts izvietot telpās, kur atradīsies klozetpodi. Stiprināms pie sienas. Turētājs paredzēts vienas papīra rullim.
2.2. Raksturojošie izmēri	~15 x 15 cm.
2.3. Izmantojamie materiāli ( konstrukcija)	Metāls
2.4. Izmantojamā furnitūra	Stiprinājumi pie sienas.
2.5. Izmantojamie apdares materiāli	Metāls
2.5.1. Krāsa	Balta vai metālisks tērauds
2.5.2. Virsmas apstrādes veids	Speciālu prasību nav
2.6. Atbilstība standartu prasībām	Speciālu prasību nav
2.7. Skice / skicei ir tikai rekomendējošs raksturs, piegādātājs var piedāvāt funkcionāli līdzvērtīgu preci/	
2.8. Prasības materiāliem no drošuma viedokļa	<p>Virsmu pārklājumi nedrīkst saturēt:</p> <ul style="list-style-type: none"> <li>• bīstamās vielas, kuras atbilstoši Direktīvai 1999/45/EC ir kancerogēnas, reproduktīvās sistēmas bojātājas, mutagēnas, toksiskas, alergiskas ieelpojot vai bīstamas videi;</li> <li>• halogēnorganiskos liesmu novērsējus, ftalātus, aziridīnamīdus, poli-aziridīnamīdus vai svīnu, kadmiju, hromu, dzīvsudrabu un to savienojumus;</li> <li>• gaistošos organiskos savienojumus, ja to īpatsvars pārsniedz 5% pārklājuma masas.</li> </ul>
2.9. Citas prasības	Apdares materiālam ir jābūt izturīgam pret biežu mazgāšanu

## TEHNISKIE DATI/ SPECIFIKĀCIJAS

Prasību raksturojums	
1. ID Numurs	<b>75</b>
2. Iepirkuma priekšmets	Dvieļu pakaramie bērnem ar plauktu pie sienas higiēnas piederumiem
2.1. Apraksts	Plaukts paredzēts bērnu higiēnas lietu izvietojšanai – dvieļu pakaramie un plaukts zobu higiēnas priekšmetu novietošanai katram bērnam. Plaukta garums atkarīgs no bērnu skaita grupā. Katra dvieļu pakaramā posma garums vienai personai 15 cm.
2.2. Raksturojošie izmēri	Plaukts 13,5 cm x 12 cm. Plaukta augšējo plakni izvietot 110 cm augstumā.
2.3. Izmantojamie materiāli ( konstrukcija)	Laminētas kokskaidu plātnes.
2.4. Izmantojamā furnitūra	Nerūsējošā tērauda pakaramie, stiprinājumi sienā.
2.5. Izmantojamie apdares materiāli	Laminētas kokskaidu plātnes.
2.5.1. Krāsa	Pasteltoņos. Izvēli saskaņot ar Pasūtītāju.
2.5.2. Virsmas apstrādes veids	Visām LKSP (laminētas kokskaidu plātnes) paredzēt 2mm ABS tipa malas.
2.6. Atbilstība standartu prasībām	Jāatbilst MK 890 “Higiēnas prasības bērnu uzraudzības pakalpojuma sniedzējiem un izglītības iestādēm, kas īsteno pirmsskolas izglītības programmu”
2.7. Skice / skicei ir tikai rekomendējošs raksturs, piegādātājs var piedāvāt funkcionāli līdzvērtīgu precī/	
2.8. Prasības materiāliem no drošuma viedokļa	<p>Virsmu pārklājumi nedrīkst saturēt:</p> <ul style="list-style-type: none"> <li>• bīstamās vielas, kuras atbilstoši Direktīvai 1999/45/EC ir kancerogēnas, reproduktīvās sistēmas bojātājas, mutagēnas, toksiskas, alerģiskas ieelpojot vai bīstamas videi;</li> <li>• halogēnorganiskos liesmu novērsējus, ftalātus, aziridīnamīdus, poli-aziridīnamīdus vai svinu, kadmiju, hromu, dzīvsudrabu un to savienojumus;</li> <li>• gaistošos organiskos savienojumus, ja to īpatsvars pārsniedz 5% pārklājuma masas.</li> </ul>
2.9. Citas prasības	Apdares materiālam ir jābūt izturīgam pret biežu mazgāšanu

## TEHNISKIE DATI/ SPECIFIKĀCIJAS

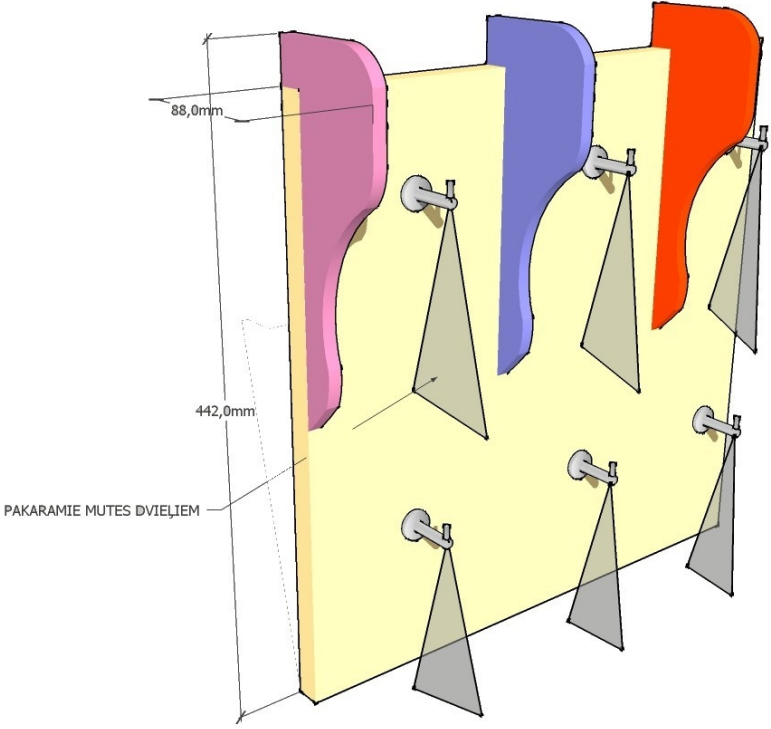
Prasību raksturojums	
1. ID Nummurs	<b>76</b>
2. Iepirkuma priekšmets	<b>Dvieļu pakaramie bērniem ( silītes grupiņām)</b>
2.1. Apraksts	Plaukts paredzēts bērnu dvieļu pakāršanai. Plaukta garums atkarīgs no bērnu skaita grupā (22 bērni 10. grupā + 22 bērni 1. grupā) . Katra dvieļu pakaramā posma garums vienai personai 15 cm.
2.2. Raksturojošie izmēri	Plaukts 13,5 cm x 12 cm. Plaukta augšējo plakni izvietot 90 cm augstumā.
2.3. Izmantojamie materiāli ( konstrukcija)	Laminētas kokskaidu plātnes.
2.4. Izmantojamā furnitūra	Nerūsējošā tērauda pakaramie, stiprinājumi sienā.
2.5. Izmantojamie apdares materiāli	Laminētas kokskaidu plātnes.
2.5.1. Krāsa	Pasteļtoņos. Izvēli saskaņot ar Pasūtītāju.
2.5.2. Virsmas apstrādes veids	Visām LKSP (laminētas kokskaidu plātnes) paredzēt 2mm ABS tipa malas.
2.6. Atbilstība standartu prasībām	Jāatbilst MK 890 " Higiēnas prasības bērnu uzraudzības pakalpojuma sniedzējiem un izglītības iestādēm, kas īsteno pirmsskolas izglītības programmu"
2.7. Skice / skicei ir tikai rekomendējošs raksturs, piegādātājs var piedāvāt funkcionāli līdzvērtīgu precī/	
2.8. Prasības materiāliem no drošuma viedokļa	<p>Virsmu pārklājumi nedrīkst saturēt:</p> <ul style="list-style-type: none"> <li>• bīstamās vielas, kuras atbilstoši Direktīvai 1999/45/EC ir kancerogēnas, reproduktīvās sistēmas bojātājas, mutagēnas, toksiskas, alergiskas ieelpojot vai bīstamas videi;</li> <li>• halogēnorganiskos liesmu novērsējus, ftalātus, aziridīnamīdus, poli-aziridīnamīdus vai svīnu, kadmiju, hromu, dzīvsudrabu un to savienojumus;</li> <li>• gaistošos organiskos savienojumus, ja to īpatsvars pārsniedz 5% pārklājuma masas.</li> </ul>
2.9. Citas prasības	Apdares materiālam ir jābūt izturīgam pret biežu mazgāšanu

## TEHNISKIE DATI/ SPECIFIKĀCIJAS

Prasību raksturojums	
1. ID Numurs	<b>77</b>
2. Iepirkuma priekšmets	Veļas mazgājamā mašīna
2.1. Apraksts	Veļas mazgājamo mašīnu paredzēts izvietot veļas telpā. Ierīcei jābūt energoefektīvai, vismaz A+++ klase, maksimālā ielāde 8-10 kg, centrifūgas apgriezieni 1000 apgr./ min. Veļas ielāde – no priekšas.
2.2. Raksturojošie izmēri	60 x 60 cm, augstums 85 – 90 cm.
2.3. Izmantojamie materiāli ( konstrukcija)	
2.4. Izmantojamā furnitūra	
2.5. Izmantojamie apdares materiāli	
2.5.1. Krāsa	Balta
2.5.2. Virsmas apstrādes veids	Speciālu prasību nav
2.6. Atbilstība standartu prasībām	Speciālu prasību nav
2.7. Skice / skicei ir tikai rekomendējošs raksturs, piegādātājs var piedāvāt funkcionāli līdzvērtīgu preci/	
2.8. Prasības materiāliem no drošuma viedokļa	<p>Virsmu pārklājumi nedrīkst saturēt:</p> <ul style="list-style-type: none"> <li>• bīstamās vielas, kuras atbilstoši Direktīvai 1999/45/EC ir kancerogēnas, reproduktīvās sistēmas bojātājas, mutagēnas, toksiskas, alergiskas ieelpojot vai bīstamas videi;</li> <li>• halogēnorganiskos liesmu novērsējus, ftalātus, aziridīnamīdus, poli-aziridīnamīdus vai svīnu, kadmiju, hromu, dzīvsudrabu un to savienojumus;</li> <li>• gaistošos organiskos savienojumus, ja to īpatsvars pārsniedz 5% pārklājuma masas.</li> </ul>
2.9. Citas prasības	Apdares materiālam ir jābūt izturīgam pret biežu mazgāšanu



## TEHNISKIE DATI/ SPECIFIKĀCIJAS

Prasību raksturojums	
1. ID Numurs	<b>78</b>
2. Iepirkuma priekšmets	Digitālās klavieres
2.1. Apraksts	Klavieres paredzētas mūzikas nodarbībām un pasākumiem. Raksturojošie parametri: Klaviatūra: 88 taustiņu smagā un pieskārienu jūtīgā klaviatūra, Polifonija: 64 notis, Displejs: LCD, Pastiprinātājs: 2x20, Skaļruņi: 2x3,15" * 6,30", Komplektā: ar pedāli
2.2. Raksturojošie izmēri	
2.3. Izmantojamie materiāli ( konstrukcija)	
2.4. Izmantojamā furnitūra	Speciālu prasību nav
2.5. Izmantojamie apdares materiāli	Speciālu prasību nav
2.5.1. Krāsa	Melna
2.5.2. Virsmas apstrādes veids	Speciālu prasību nav
2.6. Atbilstība standartu prasībām	
2.7. Skice / skicei ir tikai rekomendējošs raksturs, piegādātājs var piedāvāt funkcionāli līdzvērtīgu preci/	
2.8. Prasības materiāliem no drošuma viedokļa	<p>Virsmu pārklājumi nedrīkst saturēt:</p> <ul style="list-style-type: none"> <li>• bīstamās vielas, kuras atbilstoši Direktīvai 1999/45/EC ir kancerogēnas, reproduktīvās sistēmas bojātājas, mutagēnas, toksiskas, alergiskas ieelpojot vai bīstamas videi;</li> <li>• halogēnorganiskos liesmu novērsējus, ftalātus, aziridīnamīdus, poli-aziridīnamīdus vai svīnu, kadmiju, hromu, dzīvsudrabu un to savienojumus;</li> <li>• gaistošos organiskos savienojumus, ja to īpatsvars pārsniedz 5% pārklājuma masas.</li> </ul>
2.9. Citas prasības	Apdares materiālam ir jābūt izturīgam pret biežu mazgāšanu

## TEHNISKIE DATI/ SPECIFIKĀCIJAS

Prasību raksturojums	
1. ID Numurs	<b>79</b>
2. Iepirkuma priekšmets	Mikrofoni
2.1. Apraksts	Tips: Dinamiskais mikrofons, Frekvence: 70 līdz 12500Hz, Izejas jauda (pie 1,000Hz): 500Ω±30%, Jūtība: -54dB±3dB(0dB=1V/Pa at 1kHz), Konektors: Three-pin profesionālais <a href="#">audio</a> konektors ("male XLR" tips), Komplektā: Mikrofona vads
2.2. Raksturojošie izmēri	
2.3. Izmantojamie materiāli ( konstrukcija)	
2.4. Izmantojamā furnitūra	Speciālu prasību nav
2.5. Izmantojamie apdares materiāli	Speciālu prasību nav
2.5.1. Krāsa	Melna
2.5.2. Virsmas apstrādes veids	Speciālu prasību nav
2.6. Atbilstība standartu prasībām	
2.7. Skice / skicei ir tikai rekomendējošs raksturs, piegādātājs var piedāvāt funkcionāli līdzvērtīgu precī/	
2.8. Prasības materiāliem no drošuma viedokļa	<p>Virsmu pārklājumi nedrīkst saturēt:</p> <ul style="list-style-type: none"> <li>• bīstamās vielas, kuras atbilstoši Direktīvai 1999/45/EC ir kancerogēnas, reproduktīvās sistēmas bojātājas, mutagēnas, toksiskas, alergiskas ieelpojot vai bīstamas videi;</li> <li>• halogēnorganiskos liesmu novērsējus, ftalātus, aziridīnamīdus, poli-aziridīnamīdus vai svīnu, kadmiju, hromu, dzīvsudrabu un to savienojumus;</li> <li>• gaistošos organiskos savienojumus, ja to īpatnsvars pārsniedz 5% pārklājuma masas.</li> </ul>
2.9. Citas prasības	Apdares materiālam ir jābūt izturīgam pret biežu mazgāšanu

## TEHNISKIE DATI/ SPECIFIKĀCIJAS

Prasību raksturojums	
1. ID Nummurs	<b>80</b>
2. Iepirkuma priekšmets	Mūzikas audio centrs
2.1. Apraksts	Audio centram jābūt ar CD-R/RW, CD, DVD, DVD-R/RW formāta disku atskaņotāju, skaļruņiem, pastiprinātāju, USB ieeju.
2.2. Raksturojošie izmēri	Speciālu prasību nav
2.3. Izmantojamie materiāli ( konstrukcija)	Speciālu prasību nav
2.4. Izmantojamā furnitūra	Speciālu prasību nav
2.5. Izmantojamie apdares materiāli	Speciālu prasību nav
2.5.1. Krāsa	Speciālu prasību nav
2.5.2. Virsmas apstrādes veids	Speciālu prasību nav
2.6. Atbilstība standartu prasībām	Speciālu prasību nav
2.7. Mēbeles skice	-
2.8. Prasības materiāliem no drošuma viedokļa	
2.9. Citas prasības	Speciālu prasību nav

## TEHNISKIE DATI/ SPECIFIKĀCIJAS

Prasību raksturojums	
1. ID Numurs	<b>81</b>
2. Iepirkuma priekšmets	Konvekcijas krāsns
2.1. Apraksts	Pielietojums – virtuves telpā. Nepieciešamā jauda 3kW, vairāki cepšanas režīmi, taimeris
2.2. Raksturojošie izmēri	60 x 60 cm
2.3. Izmantojamie materiāli ( konstrukcija)	Speciālu prasību nav
2.4. Izmantojamā furnitūra	Speciālu prasību nav
2.5. Izmantojamie apdares materiāli	Speciālu prasību nav
2.5.1. Krāsa	Nerūsējoša tērauda
2.5.2. Virsmas apstrādes veids	Speciālu prasību nav
2.6. Atbilstība standartu prasībām	Speciālu prasību nav
2.7. Skice / skicei ir tikai rekomendējošs raksturs, piegādātājs var piedāvāt funkcionāli līdzvērtīgu preci/	
2.8. Prasības materiāliem no drošuma viedokļa	<p>Virsmu pārklājumi nedrīkst saturēt:</p> <ul style="list-style-type: none"> <li>• bīstamās vielas, kuras atbilstoši Direktīvai 1999/45/EC ir kancerogēnas, reproduktīvās sistēmas bojātājas, mutagēnas, toksiskas, alergiskas ieelpojot vai bīstamas videi;</li> <li>• halogēnorganiskos liesmu novērsējus, ftalātus, aziridīnamīdus, poli-aziridīnamīdus vai svinu, kadmiju, hromu, dzīvsudrabu un to savienojumus;</li> <li>• gaistošos organiskos savienojumus, ja to īpatsvars pārsniedz 5% pārklājuma masas.</li> </ul>
2.9. Citas prasības	Apdares materiālam ir jābūt izturīgam pret biežu mazgāšanu

## TEHNISKIE DATI/ SPECIFIKĀCIJAS

Prasību raksturojums	
1. ID Numurs	<b>83</b>
2. Iepirkuma priekšmets	Vingrošanas soli
2.1. Apraksts	Novietojami aktu zāle, paredzēti bērnu sporta nodarbībām.
2.2. Raksturojošie izmēri	30 x 300 cm, augstums 30 cm.
2.3. Izmantojamie materiāli ( konstrukcija)	Koka vai finiera konstrukcija
2.4. Izmantojamā furnitūra	Speciālu prasību nav
2.5. Izmantojamie apdares materiāli	Masīvkoks vai finieris
2.5.1. Krāsa	Dabīgs koks
2.5.2. Virsmas apstrādes veids	Lakots
2.6. Atbilstība standartu prasībām	Jāatbilst MK 890 " Higiēnas prasības bērnu uzraudzības pakalpojuma sniedzējiem un izglītības iestādēm, kas īsteno pirmsskolas izglītības programmu"
2.7. Skice / skicei ir tikai rekomendējošs raksturs, piegādātājs var piedāvāt funkcionāli līdzvērtīgu precī/	
2.8. Prasības materiāliem no drošuma viedokļa	<p>Virsmu pārklājumi nedrīkst saturēt:</p> <ul style="list-style-type: none"> <li>• bīstamās vielas, kuras atbilstoši Direktīvai 1999/45/EC ir kancerogēnas, reproduktīvās sistēmas bojātājas, mutagēnas, toksiskas, alerģiskas ieelpojot vai bīstamas videi;</li> <li>• halogēnorganiskos liesmu novērsējus, ftalātus, aziridīnamīdus, poli-aziridīnamīdus vai svinu, kadmiju, hromu, dzīvsudrabu un to savienojumus;</li> <li>• gaistošos organiskos savienojumus, ja to īpatsvars pārsniedz 5% pārklājuma masas.</li> </ul>
2.9. Citas prasības	Apdares materiālam ir jābūt izturīgam pret biežu mazgāšanu

## TEHNISKIE DATI/ SPECIFIKĀCIJAS

Prasību raksturojums	
1. ID Numurs	<b>84</b>
2. Iepirkuma priekšmets	Vingrošanas matracis
2.1. Apraksts	Paredzēti bērnu sporta nodarbībām. Matracim jābūt ar izturīgu vinila pārklājumu.
2.2. Raksturojošie izmēri	150 x 200 x 6 cm.
2.3. Izmantojamie materiāli ( konstrukcija)	
2.4. Izmantojamā furnitūra	Speciālu prasību nav
2.5. Izmantojamie apdares materiāli	Vinila pārklājums
2.5.1. Krāsa	Zils, dzeltens
2.5.2. Virsmas apstrādes veids	Speciālu prasību nav
2.6. Atbilstība standartu prasībām	Jāatbilst MK 890 " Higiēnas prasības bērnu uzraudzības pakalpojuma sniedzējiem un izglītības iestādēm, kas īsteno pirmsskolas izglītības programmu"
2.7. Skice / skicei ir tikai rekomendējošs raksturs, piegādātājs var piedāvāt funkcionāli līdzvērtīgu precī/	
2.8. Prasības materiāliem no drošuma viedokļa	<p>Virsmu pārklājumi nedrīkst saturēt:</p> <ul style="list-style-type: none"> <li>• bīstamās vielas, kuras atbilstoši Direktīvai 1999/45/EC ir kancerogēnas, reproduktīvās sistēmas bojātājas, mutagēnas, toksiskas, alergiskas ieelpojot vai bīstamas videi;</li> <li>• halogēnorganiskos liesmu novērsējus, ftalātus, aziridīnamīdus, poli-aziridīnamīdus vai svinu, kadmiju, hromu, dzīvsudrabu un to savienojumus;</li> <li>• gaistošos organiskos savienojumus, ja to īpatsvars pārsniedz 5% pārklājuma masas.</li> </ul>
2.9. Citas prasības	Apdares materiālam ir jābūt izturīgam pret biežu mazgāšanu

## TEHNISKIE DATI/ SPECIFIKĀCIJAS

Prasību raksturojums	
1. ID Numurs	<b>85</b>
2. Iepirkuma priekšmets	Vingrošanas siena
2.1. Apraksts	Paredzēti bērnu sporta nodarbībām. Vairāki vingrošanas sienas elementi paredzēti stiprināšanai pie sienas.
2.2. Raksturojošie izmēri	60 x 180 cm. Viens komplekts sastāv no 4 šādiem vingrošanas sienas elementiem. Sienas vaigi 20 x 4 x 180 cm
2.3. Izmantojamie materiāli ( konstrukcija)	Koks. Spraišļi no bērza bez zariem.
2.4. Izmantojamā furnitūra	Metāla/ tērauda sienas stiprinājumi. Koka pakāpieni
2.5. Izmantojamie apdares materiāli	Koks
2.5.1. Krāsa	Dabīgs koka tonis
2.5.2. Virsmas apstrādes veids	Lakots
2.6. Atbilstība standartu prasībām	Jāatbilst MK 890 " Higiēnas prasības bērnu uzraudzības pakalpojuma sniedzējiem un izglītības iestādēm, kas īsteno pirmsskolas izglītības programmu"
2.7. Skice / skicei ir tikai rekomendējošs raksturs, piegādātājs var piedāvāt funkcionāli līdzvērtīgu preci/	
2.8. Prasības materiāliem no drošuma viedokļa	Virsmu pārklājumi nedrīkst saturēt: <ul style="list-style-type: none"> <li>• bīstamās vielas, kuras atbilstoši Direktīvai 1999/45/EC ir kancerogēnas, reproduktīvās sistēmas bojātājas, mutagēnas, toksiskas, alerģiskas ieelpojot vai bīstamas videi;</li> <li>• halogēnorganiskos liesmu novērsējus, ftalātus, aziridīnamīdus, poli-aziridīnamīdus vai svīnu, kadmiju, hromu, dzīvsudrabu un to savienojumus;</li> <li>• gaistošos organiskos savienojumus, ja to īpatsvars pārsniedz 5% pārklājuma masas.</li> </ul>
2.9. Citas prasības	Apdares materiālam ir jābūt izturīgam pret biežu mazgāšanu



## TEHNISKIE DATI/ SPECIFIKĀCIJAS

Prasību raksturojums	
1. ID Numurs	<b>86</b>
2. Iepirkuma priekšmets	Baseins ar bumbām
2.1. Apraksts	Paredzēts izvietot aktu zālē, bērnu sporta nodarbībām. Baseins aprīkots ar papildus kāpšļu kosntrukciju, slīdkalniņu.
2.2. Raksturojošie izmēri	Baseina izmērs ~ 300 x 200 cm.
2.3. Izmantojamie materiāli ( konstrukcija)	PVCmoduļu konstrukcijas
2.4. Izmantojamā furnitūra	Speciālu prasību nav
2.5. Izmantojamie apdares materiāli	PVC moduļu konstrukcijas
2.5.1. Krāsa	Krāsains
2.5.2. Virsmas apstrādes veids	Speciālu prasību nav
2.6. Atbilstība standartu prasībām	Jāatbilst MK 890 " Higiēnas prasības bērnu uzraudzības pakalpojuma sniedzējiem un izglītības iestādēm, kas īsteno pirmsskolas izglītības programmu"
2.7. Skice / skicei ir tikai rekomendējošs raksturs, piegādātājs var piedāvāt funkcionāli līdzvērtīgu preci/	
2.8. Prasības materiāliem no drošuma viedokļa	<p>Virsmu pārklājumi nedrīkst saturēt:</p> <ul style="list-style-type: none"> <li>• bīstamās vielas, kuras atbilstoši Direktīvai 1999/45/EC ir kancerogēnas, reproduktīvās sistēmas bojātājas, mutagēnas, toksiskas, alergiskas ieelpojot vai bīstamas videi;</li> <li>• halogēnorganiskos liesmu novērsējus, ftalātus, aziridīnamīdus, poli-aziridīnamīdus vai svīnu, kadmiju, hromu, dzīvsudrabu un to savienojumus;</li> <li>• gaistošos organiskos savienojumus, ja to īpatsvars pārsniedz 5% pārklājuma masas.</li> </ul>
2.9. Citas prasības	Apdares materiālam ir jābūt izturīgam pret biežu mazgāšanu

## TEHNISKIE DATI/ SPECIFIKĀCIJAS

Prasību raksturojums	
1. ID Numurs	<b>87</b>
2. Iepirkuma priekšmets	Krāsu aplis - "Izpletnis" bērnu nodarbībām
2.1. Apraksts	Izpletnis aprīkots ar 8 rokturiem. Var izmantot gan sporta spēlēm, gan citām nodarbībām
2.2. Raksturojošie izmēri	Diametrs 1.75 m
2.3. Izmantojamie materiāli ( konstrukcija)	Krāsains neilons
2.4. Izmantojamā furnitūra	Izpletnis aprīkots ar 8 rokturiem.
2.5. Izmantojamie apdares materiāli	Krāsains neilons
2.5.1. Krāsa	Zils, dzeltens, sarkans, zils
2.5.2. Virsmas apstrādes veids	Speciālu prasību nav
2.6. Atbilstība standartu prasībām	Jāatbilst MK 890 " Higiēnas prasības bērnu uzraudzības pakalpojuma sniedzējiem un izglītības iestādēm, kas īsteno pirmsskolas izglītības programmu"
2.7. Skice / skicei ir tikai rekomendējošs raksturs, piegādātājs var piedāvāt funkcionāli līdzvērtīgu preci/	
2.8. Prasības materiāliem no drošuma viedokļa	<p>Virsmu pārklājumi nedrīkst saturēt:</p> <ul style="list-style-type: none"> <li>• bīstamās vielas, kuras atbilstoši Direktīvai 1999/45/EC ir kancerogēnas, reproduktīvās sistēmas bojātājas, mutagēnas, toksiskas, alergiskas ieelpojot vai bīstamas videi;</li> <li>• halogēnorganiskos liesmu novērsējus, ftalātus, aziridīnamīdus, poli-aziridīnamīdus vai svinu, kadmiju, hromu, dzīvsudrabu un to savienojumus;</li> <li>• gaistošos organiskos savienojumus, ja to īpatsvars pārsniedz 5% pārklājuma masas.</li> </ul>
2.9. Citas prasības	Apdares materiālam ir jābūt izturīgam pret biežu mazgāšanu

## TEHNISKIE DATI/ SPECIFIKĀCIJAS

Prasību raksturojums	
1. ID Nummurs	<b>88</b>
2. Iepirkuma priekšmets	Vingrošanas virve
2.1. Apraksts	Virve stiprināma pie griestiem aktu zālē. Rāpšanās virve, diametrs 30 mm. Virves apakšējais gals notīts ar sintētisku materiālu. Aprīkota ar metala cilpu stiprināšanai pie griestos ieskrūvēta āķa.
2.2. Raksturojošie izmēri	Garums 3 m.
2.3. Izmantojamie materiāli ( konstrukcija)	Džuta
2.4. Izmantojamā furnitūra	Aprīkota ar metala cilpu stiprināšanai pie griestos ieskrūvēta āķa
2.5. Izmantojamie apdares materiāli	Džuta
2.5.1. Krāsa	Dabīgs džutas tonis
2.5.2. Virsmas apstrādes veids	Speciālu prasību nav
2.6. Atbilstība standartu prasībām	Jāatbilst MK 890 " Higiēnas prasības bērnu uzraudzības pakalpojuma sniedzējiem un izglītības iestādēm, kas īsteno pirmsskolas izglītības programmu"
2.7. Skice / skicei ir tikai rekomendējošs raksturs, piegādātājs var piedāvāt funkcionāli līdzvērtīgu precī/	
2.8. Prasības materiāliem no drošuma viedokļa	<p>Virsmu pārklājumi nedrīkst saturēt:</p> <ul style="list-style-type: none"> <li>• bīstamās vielas, kuras atbilstoši Direktīvai 1999/45/EC ir kancerogēnas, reproduktīvās sistēmas bojātājas, mutagēnas, toksiskas, alergiskas ieelpojot vai bīstamas videi;</li> <li>• halogēnorganiskos liesmu novērsējus, ftalātus, aziridīnamīdus, poli-aziridīnamīdus vai svinu, kadmiju, hromu, dzīvsudrabu un to savienojumus;</li> <li>• gaistošos organiskos savienojumus, ja to īpatsvars pārsniedz 5% pārklājuma masas.</li> </ul>
2.9. Citas prasības	Apdares materiālam ir jābūt izturīgam pret biežu mazgāšanu

## TEHNISKIE DATI/ SPECIFIKĀCIJAS

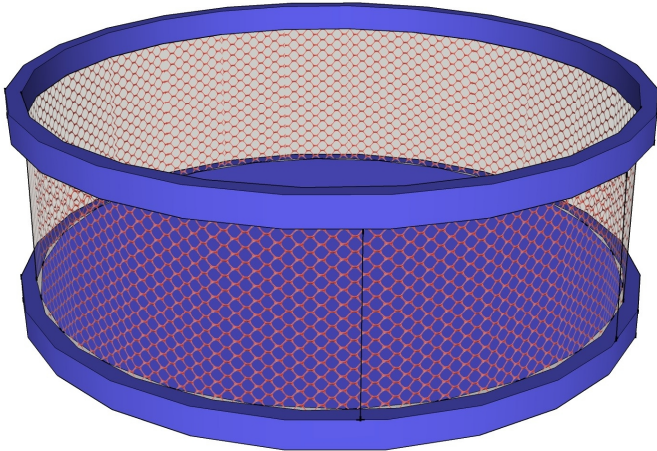
Prasību raksturojums	
1. ID Nummurs	<b>89</b>
2. Iepirkuma priekšmets	Grozi bumbām
2.1. Apraksts	Grozi paredzēti sporta bumbu glabāšanai sporta zālē.
2.2. Raksturojošie izmēri	Diametrs ~ 80 cm. Augstums ~50 cm.
2.3. Izmantojamie materiāli ( konstrukcija)	PVC konstrukcija, tīkls
2.4. Izmantojamā furnitūra	Speciālu prasību nav
2.5. Izmantojamie apdares materiāli	PVC konstrukcija, tīkls
2.5.1. Krāsa	Zila , sarkana
2.5.2. Virsmas apstrādes veids	Speciālu prasību nav
2.6. Atbilstība standartu prasībām	Jāatbilst MK 890 " Higiēnas prasības bērnu uzraudzības pakalpojuma sniedzējiem un izglītības iestādēm, kas īsteno pirmsskolas izglītības programmu"
Jāatbilst MK 890 " Higiēnas prasības bērnu uzraudzības pakalpojuma sniedzējiem un izglītības iestādēm, kas īsteno pirmsskolas izglītības programmu"	
2.8. Prasības materiāliem no drošuma viedokļa	<p>Virsmu pārklājumi nedrīkst saturēt:</p> <ul style="list-style-type: none"> <li>• bīstamās vielas, kuras atbilstoši Direktīvai 1999/45/EC ir kancerogēnas, reproduktīvās sistēmas bojātājas, mutagēnas, toksiskas, alerģiskas ieelpojot vai bīstamas videi;</li> <li>• halogēnorganiskos liesmu novērsējus, ftalātus, aziridīnamīdus, poli-aziridīnamīdus vai svīnu, kadmiju, hromu, dzīvsudrabu un to savienojumus;</li> <li>• gaistošos organiskos savienojumus, ja to īpatsvars pārsniedz 5% pārklājuma masas.</li> </ul>
2.9. Citas prasības	Apdares materiālam ir jābūt izturīgam pret biežu mazgāšanu

## TEHNISKIE DATI/ SPECIFIKĀCIJAS

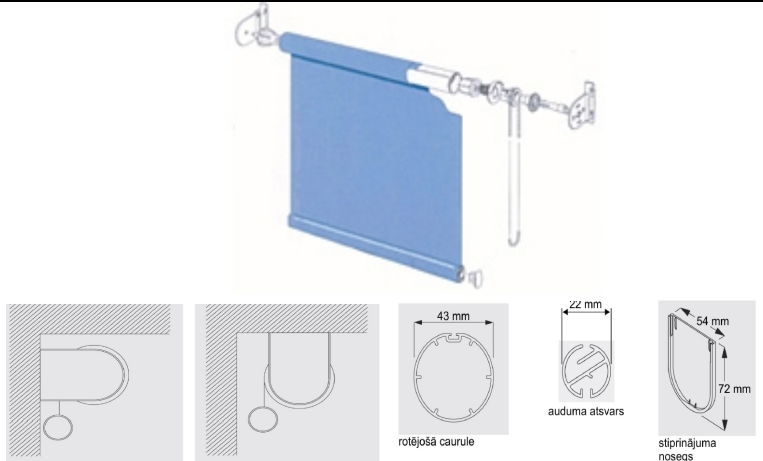
Prasību raksturojums	
1. ID Numurs	<b>90</b>
2. Iepirkuma priekšmets	Rullo žalūzijas
2.1. Apraksts	Izvietojamas pie logiem grupu telpās. Pirms izgatavošanas pārmērīt žalūziju nepieciešamo izmēru. Žalūziju piestiprinājums pie sienas, griestiem, ailā vai loga (izvēlas pasūtītājs);
2.2. Raksturojošie izmēri	250 x 180 cm
2.3. Izmantojamie materiāli ( konstrukcija)	Auduma rullo žalūzija ar noturīgu konstrukciju.
2.4. Izmantojamā furnitūra	Žalūzijas fiksācijas ķēdīte, žalūzijas mehānisms, stiprinājumi pie sienas. Vadība: manuāli ar ķēdīti labā vai kreisā pusē (izvēlas pasūtītājs); Žalūziju darbināšana – ar auklu veic žalūzijas atvēršanu, aizvēršanu, ar ķēdīti veic auduma pacelšanu;
2.5. Izmantojamie apdares materiāli	100 % poliesters; svars 120 g/m <sup>2</sup> ; Sastāvs – 80-100% poliesters, uz ārējās virsmas uzklāts bimetālisks pārklājums, kas nodrošina gaismas un siltuma atstarošanu;
2.5.1. Krāsa	Katra loga noformējuma krāsu saskaņot ar Pasūtītāju. Krāsas noturības klase no 1 līdz 10 ne zemāka par 5-6.
2.5.2. Virsmas apstrādes veids	Speciālu prasību nav
2.6. Atbilstība standartu prasībām	Jāatbilst MK 890 " Higiēnas prasības bērnu uzraudzības pakalpojuma sniedzējiem un izglītības iestādēm, kas īsteno pirmsskolas izglītības programmu" Atbilstība standartiem: <ul style="list-style-type: none"> <li>• auduma piemērotība Dienvidu pusei 5 % ,saskaņā ar ES vadlīnijām</li> <li>• krāsas noturība: 5-6, ISO 105-B02</li> <li>• OKO-TEX standart 100</li> <li>• Ugunsdrošs pēc EN 13773 standartiem Clas 1, B1 vai M1 klasifikācijas;</li> </ul>
2.7. Skice / skicei ir tikai rekomendējošs raksturs, piegādātājs var piedāvāt funkcionāli līdzvērtīgu precī/	
2.8. Prasības materiāliem no drošuma viedokļa	Virsmu pārklājumi nedrīkst saturēt: <ul style="list-style-type: none"> <li>• bīstamās vielas, kuras atbilstoši Direktīvai 1999/45/EC ir kancerogēnas, reproduktīvās sistēmas bojātājas, mutagēnas, toksiskas, alergiskas ieelpojot vai bīstamas videi;</li> <li>• halogēnorganiskos liesmu novērsējus, ftalātus, aziridīnamīdus, poli-aziridīnamīdus vai svinu, kadmiju, hromu, dzīvsudrabu un to savienojumus;</li> <li>• gaistošos organiskos savienojumus, ja to īpatsvars pārsniedz 5% pārklājuma masas.</li> </ul>
2.9. Citas prasības	Apdares materiālam ir jābūt izturīgam pret biežu mazgāšanu. Materiāla kopšana – mitrā (mazgājams), sausā kopšana;



## TEHNISKIE DATI/ SPECIFIKĀCIJAS

Prasību raksturojums	
1. ID Numurs	<b>91</b>
2. Iepirkuma priekšmets	Vertikālās žalūzijas
2.1. Apraksts	Muzikālās telpas, kabinetu, u.c. logu noformējumam.
2.2. Raksturojošie izmēri	~ 250 x 180 cm
2.3. Izmantojamie materiāli ( konstrukcija)	Auduma vertikālās žalūzija ar noturīgu konstrukciju. Slīdes profils – ekstrudēta alimīnija sakausējums, virsmas pārklājums – balta poliestera krāsa.
2.4. Izmantojamā furnitūra	Žalūzijas fiksācijas ķēdīte, žalūzijas mehānisms, stiprinājumi pie sienas. Vadība: manuāli ar ķēdīti labā vai kreisā pusē. Vadība: manuāli ar ķēdīti labā vai kreisā pusē (izvēlas pasūtītājs); Žalūziju darbināšana – ar auklu veic žalūzijas atvēršanu, aizvēršanu, ar ķēdīti veic auduma pacelšanu
2.5. Izmantojamie apdares materiāli	Auduma loksnes, lameļu (auduma lokšņu) platums–85-90 mm. Sastāvs – 100% poliesters;
2.5.1. Krāsa	Katra loga noformējuma krāsu saskaņot ar Pasūtītāju.
2.5.2. Virsmas apstrādes veids	Speciālu prasību nav
2.6. Atbilstība standartu prasībām	Jāatbilst MK 890 “ Higiēnas prasības bērnu uzraudzības pakalpojuma sniedzējiem un izglītības iestādēm, kas īsteno pirmsskolas izglītības programmu” Atbilstība standartiem: <ul style="list-style-type: none"> <li>• OKO-TEX standart 100</li> <li>• Ugunsdrošs pēc EN 13773 standartiem Clas 1, B1 vai M1 klasifikācijas;</li> <li>• Gaismas atstarojums no 25-55%;</li> <li>• Gaismas atstarojums dienviņu puses logiem ne mazāk kā 55%;</li> <li>• Gaismas caurlaidība – ne vairāk kā 40-55%;</li> <li>• Krāsas noturības līmenis ≥5-6; ISO 105-B02</li> <li>• Materiāla svars – ne mazāk kā 120g/m<sup>2</sup>;</li> </ul>
2.7. Skice / skicei ir tikai rekomendējošs raksturs, piegādātājs var piedāvāt funkcionāli līdzvērtīgu preci/	
2.8. Prasības materiāliem no drošuma viedokļa	Virsmu pārklājumi nedrīkst saturēt: <ul style="list-style-type: none"> <li>• bīstamās vielas, kuras atbilstoši Direktīvai 1999/45/EC ir kancerogēnas, reproduktīvās sistēmas bojātājas, mutagēnas, toksiskas, alerģiskas ieelpojot vai bīstamas videi;</li> <li>• halogēnorganiskos liesmu novērsējus, ftalātus, aziridīnamīdus, poli-aziridīnamīdus vai svīnu, kadmiju, hromu, dzīvsudrabu un to savienojumus;</li> <li>• gaistošos organiskos savienojumus, ja to īpatsvars pārsniedz 5% pārklājuma masas.</li> </ul>
2.9. Citas prasības	Apdares materiālam ir jābūt izturīgam pret biežu mazgāšanu Materiāla kopšana – mitrā(mazgājams), sausā kopšana;

## TEHNISKIE DATI/ SPECIFIKĀCIJAS

Prasību raksturojums	
1. ID Numurs	<b>92</b>
2. Iepirkuma priekšmets	Elektrisks vārāmais katls
2.1. Apraksts	Zupas vārāmais katls
2.2. Raksturojošie izmēri	Tilpums 60 litri
2.3. Izmantojamie materiāli ( konstrukcija)	Nerūsējošais tērauds
2.4. Izmantojamā furnitūra	Speciālu prasību nav
2.5. Izmantojamie apdares materiāli	Nerūsējošais tērauds
2.5.1. Krāsa	Speciālu prasību nav
2.5.2. Virsmas apstrādes veids	Viegli kopjamas, noturīgas pret mehāniskiem un ķīmiskiem bojājumiem
2.6. Atbilstība standartu prasībām	Jāatbilst MK 890 " Higiēnas prasības bērnu uzraudzības pakalpojuma sniedzējiem un izglītības iestādēm, kas īsteno pirmsskolas izglītības programmu"
2.7. Skice / skicei ir tikai rekomendējošs raksturs, piegādātājs var piedāvāt funkcionāli līdzvērtīgu precī/	
2.8. Prasības materiāliem no drošuma viedokļa	<p>Virsmu pārklājumi nedrīkst saturēt:</p> <ul style="list-style-type: none"> <li>• bīstamās vielas, kuras atbilstoši Direktīvai 1999/45/EC ir kancerogēnas, reproduktīvās sistēmas bojātājas, mutagēnas, toksiskas, alergiskas ieelpojot vai bīstamas videi;</li> <li>• halogēnorganiskos liesmu novērsējus, ftalātus, aziridīnamīdus, poli-aziridīnamīdus vai svini, kadmiju, hromu, dzīvsudrabu un to savienojumus;</li> <li>• gaistošos organiskos savienojumus, ja to īpatsvars pārsniedz 5% pārklājuma masas.</li> </ul>
2.9. Citas prasības	<p>Apdares materiālam ir jābūt izturīgam pret biežu mazgāšanu</p> <p>Termiski izolēts katls</p> <p>Elektriski sagāžams mehānisms</p> <p>Nerūsējoša tērauda vāks</p> <p>Maksimāls darba spiediens ne mazāk kā 1,0 bārs (+120 C°)</p> <p>Aprīkots ar aukstā ūdens maisītāju, tilpuma mērītāju</p>



## TEHNISKIE DATI/ SPECIFIKĀCIJAS

Prasību raksturojums	
1. ID Numurs	<b>93</b>
2. Iepirkuma priekšmets	Elektrisks dārzeņu smalcinātājs
2.1. Apraksts	Elektrisks dārzeņu smalcinātājs ar maināmiem asmeņiem
2.2. Raksturojošie izmēri	Padeves atvere 165x65mm, ārējie izmēri 215x425x495(h)mm
2.3. Izmantojamie materiāli ( konstrukcija)	Alumīnija sakausējums
2.4. Izmantojamā furnitūra	Speciālu prasību nav
2.5. Izmantojamie apdares materiāli	Nerūsējošais tērauds, alumīnijs
2.5.1. Krāsa	Speciālu prasību nav
2.5.2. Virsmas apstrādes veids	Viegli kopjamas, noturīgas pret mehāniskiem un ķīmiskiem bojājumiem
2.6. Atbilstība standartu prasībām	Jāatbilst MK 890 “ Higiēnas prasības bērnu uzraudzības pakalpojuma sniedzējiem un izglītības iestādēm, kas īsteno pirmsskolas izglītības programmu”
2.7. Skice / skicei ir tikai rekomendējošs raksturs, piegādātājs var piedāvāt funkcionāli līdzvērtīgu precī/	
2.8. Prasības materiāliem no drošuma viedokļa	<p>Virsmu pārklājumi nedrīkst saturēt:</p> <ul style="list-style-type: none"> <li>• bīstamās vielas, kuras atbilstoši Direktīvai 1999/45/EC ir kancerogēnas, reproduktīvās sistēmas bojātājas, mutagēnas, toksiskas, alerģiskas ieelpojot vai bīstamas videi;</li> <li>• halogēnorganiskos liesmu novērsējus, ftalātus, aziridīnamīdus, poli-aziridīnamīdus vai svīnu, kadmiju, hromu, dzīvsudrabu un to savienojumus;</li> <li>• gaistošos organiskos savienojumus, ja to īpatsvars pārsniedz 5% pārklājuma masas.</li> </ul>
2.9. Citas prasības	<p>Apdares materiālam ir jābūt izturīgam pret biežu mazgāšanu 2 drošības slēdži ar mehānisku bremzi          Motora drošība pret pārkaršanu          Griezējam jānodrošina 350 apgriezieni minūtē          Kapacitāte 400 porcijas dienā          Dažādu raupjumu griežamie diski ar biezumiem – 1,5mm; 4mm; 10 mm          Rīves ar frakcijām – 2mm; 8mm          Salmiņu griezējs – 4x4mm          Kubiņu griezēja režģis – 10x10mm          Pie sienas stiprināms disku turētājs</p>

## TEHNISKIE DATI/ SPECIFIKĀCIJAS

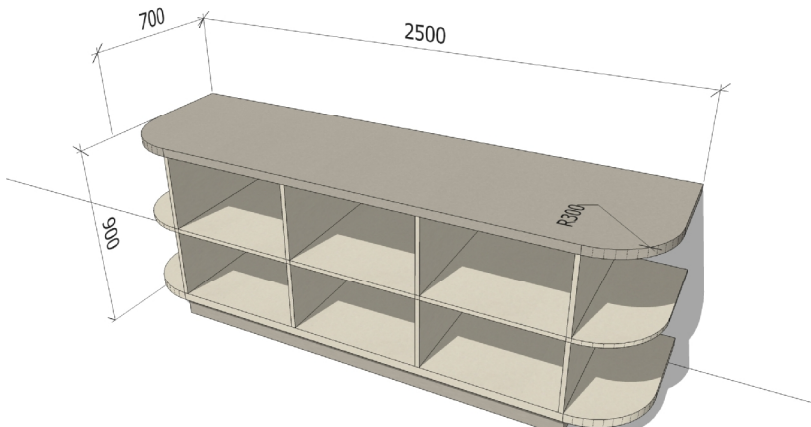
Prasību raksturojums	
1. ID Numurs	<b>94</b>
2. Iepirkuma priekšmets	Sadales galds- plaukts
2.1. Apraksts	Plaukts izvietojams 10.grupā (silītes grupa)
2.2. Raksturojošie izmēri	2500x 700x 900 mm
2.3. Izmantojamie materiāli ( konstrukcija)	LKSP (laminētas kokskaidu plātnes)
2.4. Izmantojamā furnitūra	Speciālu prasību nav
2.5. Izmantojamie apdares materiāli	LKSP (laminētas kokskaidu plātnes), ar 2mm ABS tipa malām .
2.5.1. Krāsa	Pasteļtoņi- saskaņot ar Pasūtītāju.
2.5.2. Virsmas apstrādes veids	Viegli kopjamas, noturīgas pret mehāniskiem un ķīmiskiem bojājumiem
2.6. Atbilstība standartu prasībām	Jāatbilst MK 890 " Higiēnas prasības bērnu uzraudzības pakalpojuma sniedzējiem un izglītības iestādēm, kas īsteno pirmsskolas izglītības programmu"
2.7. Skice / skicei ir tikai rekomendējošs raksturs, piegādātājs var piedāvāt funkcionāli līdzvērtīgu precī/	
2.8. Prasības materiāliem no drošuma viedokļa	<p>Virsmu pārklājumi nedrīkst saturēt:</p> <ul style="list-style-type: none"> <li>• bīstamās vielas, kuras atbilstoši Direktīvai 1999/45/EC ir kancerogēnas, reproduktīvās sistēmas bojātājas, mutagēnas, toksiskas, alerģiskas ieelpojot vai bīstamas videi;</li> <li>• halogēnorganiskos liesmu novērsējus, ftalātus, aziridīnamīdus, poli-aziridīnamīdus vai svīnu, kadmiju, hromu, dzīvsudrabu un to savienojumus;</li> <li>• gaistošos organiskos savienojumus, ja to īpatsvars pārsniedz 5% pārklājuma masas.</li> </ul>
2.9. Citas prasības	Apdares materiālam ir jābūt izturīgam pret biežu mazgāšanu

## TEHNISKIE DATI/ SPECIFIKĀCIJAS

Prasību raksturojums	
1. ID Numurs	95
2. Iepirkuma priekšmets	Sienas pulkstenis
2.1. Apraksts	Sienas pulkstenis izvietojams grupu telpās. Cipariem jābūt skaidri nolasāmiem.
2.2. Raksturojošie izmēri	38 cm diametrs
2.3. Izmantojamie materiāli ( konstrukcija)	Speciālu prasību nav
2.4. Izmantojamā furnitūra	Speciālu prasību nav
2.5. Izmantojamie apdares materiāli	Speciālu prasību nav
2.5.1. Krāsa	Speciālu prasību nav
2.5.2. Virsmas apstrādes veids	Viegli kopjamas, noturīgas pret mehāniskiem bojājumiem
2.6. Atbilstība standartu prasībām	Jāatbilst MK 890 " Higiēnas prasības bērnu uzraudzības pakalpojuma sniedzējiem un izglītības iestādēm, kas īsteno pirmsskolas izglītības programmu"
2.7. Skice / skicei ir tikai rekomendējošs raksturs, piegādātājs var piedāvāt funkcionāli līdzvērtīgu preci/	
2.8. Prasības materiāliem no drošuma viedokļa	<p>Virsmu pārklājumi nedrīkst saturēt:</p> <ul style="list-style-type: none"> <li>• bīstamās vielas, kuras atbilstoši Direktīvai 1999/45/EC ir kancerogēnas, reproduktīvās sistēmas bojātājas, mutagēnas, toksiskas, alerģiskas ieelpojot vai bīstamas videi;</li> <li>• halogēnorganiskos liesmu novērsējus, ftalātus, aziridīnamīdus, poli-aziridīnamīdus vai svīnu, kadmiju, hromu, dzīvsudrabu un to savienojumus;</li> <li>• gaistošos organiskos savienojumus, ja to īpatsvars pārsniedz 5% pārklājuma masas.</li> </ul>
2.9. Citas prasības	Apdares materiālam ir jābūt izturīgam pret biežu mazgāšanu

## TEHNISKIE DATI/ SPECIFIKĀCIJAS

Prasību raksturojums	
1. ID Numurs	96
2. Iepirkuma priekšmets	Spogulis grupās
2.1. Apraksts	5mm biezs spogulis alumīnija rāmī.
2.2. Raksturojošie izmēri	60 x 150 cm
2.3. Izmantojamie materiāli ( konstrukcija)	Ekstrudēts, anodēts alumīnijs. Spoguļu stikls 4-5mm biezs, malas slīpētas
2.4. Izmantojamā furnitūra	Spoguļa uzkārsanai izmantot furnitūru ar atbilstošu nestspēju. Stiprināt vairākos punktos, lai nepieļautu spoguļa sašķiešanos vai izkustināšanu.
2.5. Izmantojamie apdares materiāli	Anodēts alumīnijs.
2.5.1. Krāsa	Speciālu prasību nav
2.5.2. Virsmas apstrādes veids	Viegli kopjamas, noturīgas pret mehāniskiem un ķīmiskiem bojājumiem
2.6. Atbilstība standartu prasībām	Jāatbilst MK 890 " Higiēnas prasības bērnu uzraudzības pakalpojuma sniedzējiem un izglītības iestādēm, kas īsteno pirmsskolas izglītības programmu"
2.7. Skice / skicei ir tikai rekomendējošs raksturs, piegādātājs var piedāvāt funkcionāli līdzvērtīgu precī/	
2.8. Prasības materiāliem no drošuma viedokļa	<p>Virsmu pārklājumi nedrīkst saturēt:</p> <ul style="list-style-type: none"> <li>• bīstamās vielas, kuras atbilstoši Direktīvai 1999/45/EC ir kancerogēnas, reproduktīvās sistēmas bojātājas, mutagēnas, toksiskas, alerģiskas ieelpojot vai bīstamas videi;</li> <li>• halogēnorganiskos liesmu novērsējus, ftalātus, aziridīnamīdus, poli-aziridīnamīdus vai svīnu, kadmiju, hromu, dzīvsudrabu un to savienojumus;</li> <li>• gaistošos organiskos savienojumus, ja to īpatsvars pārsniedz 5% pārklājuma masas.</li> </ul>
2.9. Citas prasības	<p>Apdares materiālam ir jābūt izturīgam pret biežu mazgāšanu</p> <p>Spoguļa otru pusi nolīmēt ar drošības plēvi visā platībā.</p>

## TEHNISKIE DATI/ SPECIFIKĀCIJAS

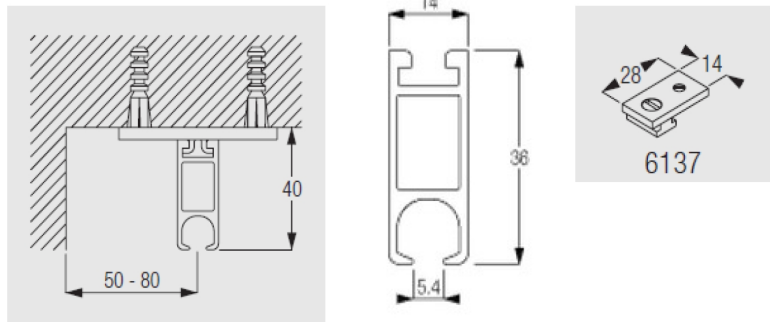
Prasību raksturojums	
1. ID Numurs	97
2. Iepirkuma priekšmets	Aizkaru stanga ar sliedi dienas aizkariem
2.1. Apraksts	Aizkaru sistēma stiprināta pie griestiem, kas paredzēta dienas aizkariem.
2.2. Raksturojošie izmēri	243,00 t.m.
2.3. Izmantojamie materiāli ( konstrukcija)	Aizkaru sistēma stiprināta pie griestiem, kas paredzēta dienas aizkariem.
2.4. Izmantojamā furnitūra	Slīdposmi ar ritentiņiem SG 6283 labākai slidamībai; Paredzēt galu noseģus SG 6611, āķus SG 3582; Alumīnija profila izmērs 36 x 14 x 5.4 mm.
2.5. Izmantojamie apdares materiāli	Alumīnija profils
2.5.1. Krāsa	Speciālu prasību nav
2.5.2. Virsmas apstrādes veids	Viegli kopjamas, noturīgas pret mehāniskiem un ķīmiskiem bojājumiem
2.6. Atbilstība standartu prasībām	Jāatbilst MK 890 " Higiēnas prasības bērnu uzraudzības pakalpojuma sniedzējiem un izglītības iestādēm, kas īsteno pirmsskolas izglītības programmu"
2.7. Skice / skicei ir tikai rekomendējošs raksturs, piegādātājs var piedāvāt funkcionāli līdzvērtīgu precī/	
2.8. Prasības materiāliem no drošuma viedokļa	<p>Virsmu pārklājumi nedrīkst saturēt:</p> <ul style="list-style-type: none"> <li>• bīstamās vielas, kuras atbilstoši Direktīvai 1999/45/EC ir kancerogēnas, reproduktīvās sistēmas bojātājas, mutagēnas, toksiskas, alerģiskas ieelpojot vai bīstamas videi;</li> <li>• halogēnorganiskos liesmu novērsējus, ftalātus, aziridīnamīdus, poli-aziridīnamīdus vai svīnu, kadmiju, hromu, dzīvsudrabu un to savienojumus;</li> <li>• gaistošos organiskos savienojumus, ja to īpatsvars pārsniedz 5% pārklājuma masas.</li> </ul>
2.9. Citas prasības	Apdares materiālam ir jābūt izturīgam pret biežu mazgāšanu

## TEHNISKIE DATI/ SPECIFIKĀCIJAS

Prasību raksturojums	
1. ID Numurs	98
2. Iepirkuma priekšmets	LED Televizors
2.1. Apraksts	LED televizors ar sienas stiprinājumu
2.2. Raksturojošie izmēri	Ekrāna izmērs pa diagonāli vismaz 139 cm (55")
2.3. Izmantojamie materiāli ( konstrukcija)	Speciālu prasību nav.
2.4. Izmantojamā furnitūra	Speciālu prasību nav
2.5. Izmantojamie apdares materiāli	Speciālu prasību nav
2.5.1. Krāsa	Speciālu prasību nav
2.5.2. Virsmas apstrādes veids	Speciālu prasību nav
2.6. Atbilstība standartu prasībām	Jāatbilst MK 890 " Higiēnas prasības bērnu uzraudzības pakalpojuma sniedzējiem un izglītības iestādēm, kas īsteno pirmsskolas izglītības programmu"
2.7. Skice / skicei ir tikai rekomendējošs raksturs, piegādātājs var piedāvāt funkcionāli līdzvērtīgu preci/	
2.8. Prasības materiāliem no drošuma viedokļa	<p>Virsmu pārklājumi nedrīkst saturēt:</p> <ul style="list-style-type: none"> <li>• bīstamās vielas, kuras atbilstoši Direktīvai 1999/45/EC ir kancerogēnas, reproduktīvās sistēmas bojātājas, mutagēnas, toksiskas, alerģiskas ieelpojot vai bīstamas videi;</li> <li>• halogēnorganiskos liesmu novērsējus, ftalātus, aziridīnamīdus, poli-aziridīnamīdus vai svīnu, kadmiju, hromu, dzīvsudrabu un to savienojumus;</li> <li>• gaistošos organiskos savienojumus, ja to īpatsvars pārsniedz 5% pārklājuma masas.</li> </ul>
2.9. Citas prasības	Speciālu prasību nav

## TEHNISKIE DATI/ SPECIFIKĀCIJAS

Prasību raksturojums	
1. ID Numurs	99
2. Iepirkuma priekšmets	Metāla stienis dekorācijām
2.1. Apraksts	Pie griestiem stiprināms metāla stienis maināmām dekorācijām
2.2. Raksturojošie izmēri	L=2.50 m
2.3. Izmantojamie materiāli ( konstrukcija)	Metāls
2.4. Izmantojamā furnitūra	Izmantot furnitūru ar atbilstošu nestspēju.
2.5. Izmantojamie apdares materiāli	Speciālu prasību nav
2.5.1. Krāsa	Balta/ vai metāliska
2.5.2. Virsmas apstrādes veids	Speciālu prasību nav
2.6. Atbilstība standartu prasībām	Jāatbilst MK 890 " Higiēnas prasības bērnu uzraudzības pakalpojuma sniedzējiem un izglītības iestādēm, kas īsteno pirmsskolas izglītības programmu"
2.7. Skice / skicei ir tikai rekomendējošs raksturs, piegādātājs var piedāvāt funkcionāli līdzvērtīgu precī/	
2.8. Prasības materiāliem no drošuma viedokļa	<p>Virsmu pārklājumi nedrīkst saturēt:</p> <ul style="list-style-type: none"> <li>• bīstamās vielas, kuras atbilstoši Direktīvai 1999/45/EC ir kancerogēnas, reproduktīvās sistēmas bojātājas, mutagēnas, toksiskas, alerģiskas ieelpojot vai bīstamas videi;</li> <li>• halogēnorganiskos liesmu novērsējus, ftalātus, aziridīnamīdus, poli-aziridīnamīdus vai svīnu, kadmiju, hromu, dzīvsudrabu un to savienojumus;</li> <li>• gaistošos organiskos savienojumus, ja to īpatsvars pārsniedz 5% pārklājuma masas.</li> </ul>
2.9. Citas prasības	Speciālu prasību nav



## TEHNISKIE DATI/ SPECIFIKĀCIJAS

Prasību raksturojums	
1. ID Numurs	<b>100</b>
2. Iepirkuma priekšmets	Paklājs sporta zālē
2.1. Apraksts	Paklāju paredzēts izvietot sporta zālē
2.2. Raksturojošie izmēri	300 x 400 cm.
2.3. Izmantojamie materiāli ( konstrukcija)	filča pamats ar printētu attēlu un apstrādātām malām pret iziršanu
2.4. Izmantojamā furnitūra	Speciālu prasību nav
2.5. Izmantojamie apdares materiāli	Filcs
2.5.1. Krāsa	Ar atraktīviem un iztēli rosinošiem ornamentiem.
2.5.2. Virsmas apstrādes veids	Speciālu prasību nav
2.6. Atbilstība standartu prasībām	Jāatbilst MK 890 " Higiēnas prasības bērnu uzraudzības pakalpojuma sniedzējiem un izglītības iestādēm, kas īsteno pirmsskolas izglītības programmu"
2.7. Skice / skicei ir tikai rekomendējošs raksturs, piegādātājs var piedāvāt funkcionāli līdzvērtīgu preci/	
2.8. Prasības materiāliem no drošuma viedokļa	<p>Virsmu pārklājumi nedrīkst saturēt:</p> <ul style="list-style-type: none"> <li>• bīstamās vielas, kuras atbilstoši Direktīvai 1999/45/EC ir kancerogēnas, reproduktīvās sistēmas bojātājas, mutagēnas, toksiskas, alerģiskas ieelpojot vai bīstamas videi;</li> <li>• halogēnorganiskos liesmu novērsējus, ftalātus, aziridīnamīdus, poli-aziridīnamīdus vai svinu, kadmiju, hromu, dzīvsudrabu un to savienojumus;</li> <li>• gaistošos organiskos savienojumus, ja to īpatsvars pārsniedz 5% pārklājuma masas.</li> </ul>
2.9. Citas prasības	Apdares materiālam ir jābūt izturīgam pret biežu mazgāšanu

## TEHNISKIE DATI/ SPECIFIKĀCIJAS

Prasību raksturojums	
1. ID Numurs	101
2. Iepirkuma priekšmets	Projektors
2.1. Apraksts	Projektors ar stiprinājumu pie griestiem
2.2. Raksturojošie izmēri	Izšķirtspēja vismaz 1280x800(WXGA) pikseļi, lampas jauda vismaz 215 vati, spilgtums vismaz 2500 ANSI lumeni
2.3. Izmantojamie materiāli ( konstrukcija)	Speciālu prasību nav.
2.4. Izmantojamā furnitūra	Speciālu prasību nav
2.5. Izmantojamie apdares materiāli	Speciālu prasību nav
2.5.1. Krāsa	Speciālu prasību nav
2.5.2. Virsmas apstrādes veids	Speciālu prasību nav
2.6. Atbilstība standartu prasībām	Jāatbilst MK 890 " Higiēnas prasības bērnu uzraudzības pakalpojuma sniedzējiem un izglītības iestādēm, kas īsteno pirmsskolas izglītības programmu"
2.7. Skice / skicei ir tikai rekomendējošs raksturs, piegādātājs var piedāvāt funkcionāli līdzvērtīgu precī/	
2.8. Prasības materiāliem no drošuma viedokļa	<p>Virsmu pārklājumi nedrīkst saturēt:</p> <ul style="list-style-type: none"> <li>• bīstamās vielas, kuras atbilstoši Direktīvai 1999/45/EC ir kancerogēnas, reproduktīvās sistēmas bojātājas, mutagēnas, toksiskas, alerģiskas ieelpojot vai bīstamas videi;</li> <li>• halogēnorganiskos liesmu novērsējus, ftalātus, aziridīnamīdus, poli-aziridīnamīdus vai svīnu, kadmiju, hromu, dzīvsudrabu un to savienojumus;</li> <li>• gaistošos organiskos savienojumus, ja to īpatsvars pārsniedz 5% pārklājuma masas.</li> </ul>
2.9. Citas prasības	Komplektā paredzēt visus nepieciešamos stiprinājumus pie griestiem un informācijas kabeļus savienojumam ar portatīvo datoru izvadīt pie galda (ID NR.11)

## TEHNISKIE DATI/ SPECIFIKĀCIJAS

Prasību raksturojums	
1. ID Numurs	102
2. Iepirkuma priekšmets	Portatīvais dators
2.1. Apraksts	Procesors ar jaudu, kas analoga vismaz Intel Core i5-4200, diska ietilpība vismaz 500GB, operatīvā atmiņa vismaz 4GB
2.2. Raksturojošie izmēri	Ekrāns vismaz 15 collas
2.3. Izmantojamie materiāli ( konstrukcija)	Speciālu prasību nav.
2.4. Izmantojamā furnitūra	Speciālu prasību nav
2.5. Izmantojamie apdares materiāli	Speciālu prasību nav
2.5.1. Krāsa	Speciālu prasību nav
2.5.2. Virsmas apstrādes veids	Speciālu prasību nav
2.6. Atbilstība standartu prasībām	Jāatbilst MK 890 " Higiēnas prasības bērnu uzraudzības pakalpojuma sniedzējiem un izglītības iestādēm, kas īsteno pirmsskolas izglītības programmu"
2.7. Skice / skicei ir tikai rekomendējošs raksturs, piegādātājs var piedāvāt funkcionāli līdzvērtīgu preci/	
2.8. Prasības materiāliem no drošuma viedokļa	<p>Virsmu pārklājumi nedrīkst saturēt:</p> <ul style="list-style-type: none"> <li>• bīstamās vielas, kuras atbilstoši Direktīvai 1999/45/EC ir kancerogēnas, reproduktīvās sistēmas bojātājas, mutagēnas, toksiskas, alerģiskas ieelpojot vai bīstamas videi;</li> <li>• halogēnorganiskos liesmu novērsējus, ftalātus, aziridīnamīdus, poli-aziridīnamīdus vai svīnu, kadmiju, hromu, dzīvsudrabu un to savienojumus;</li> <li>• gaistošos organiskos savienojumus, ja to īpatsvars pārsniedz 5% pārklājuma masas.</li> </ul>
2.9. Citas prasības	Komplektā paredzēt licenzētu Microsoft Office programmatūru un Windows operētājsistēmu

## TEHNISKIE DATI/ SPECIFIKĀCIJAS

Prasību raksturojums	
1. ID Numurs	103
2. Iepirkuma priekšmets	Pakaramie bērnu priekšautiņiem
2.1. Apraksts	Pakaramie bērnu priekšautiņu siles grupā
2.2. Raksturojošie izmēri	Stiprināt 80 cm no grīdas. Paredzēt pakaramos 22 priekšautiņiem
2.3. Izmantojamie materiāli ( konstrukcija)	Visām malām jābūt ar noapaļojumu
2.4. Izmantojamā furnitūra	Speciālu prasību nav
2.5. Izmantojamie apdares materiāli	Speciālu prasību nav
2.5.1. Krāsa	Speciālu prasību nav
2.5.2. Virsmas apstrādes veids	Viegli kopjamas, noturīgas pret mehāniskiem bojājumiem
2.6. Atbilstība standartu prasībām	Jāatbilst MK 890 " Higiēnas prasības bērnu uzraudzības pakalpojuma sniedzējiem un izglītības iestādēm, kas īsteno pirmsskolas izglītības programmu"
2.7. Skice / skicei ir tikai rekomendējošs raksturs, piegādātājs var piedāvāt funkcionāli līdzvērtīgu preci/	
2.8. Prasības materiāliem no drošuma viedokļa	<p>Virsmu pārklājumi nedrīkst saturēt:</p> <ul style="list-style-type: none"> <li>• bīstamās vielas, kuras atbilstoši Direktīvai 1999/45/EC ir kancerogēnas, reproduktīvās sistēmas bojātājas, mutagēnas, toksiskas, alerģiskas ieelpojot vai bīstamas videi;</li> <li>• halogēnorganiskos liesmu novērsējus, ftalātus, aziridīnamīdus, poli-aziridīnamīdus vai svīnu, kadmiju, hromu, dzīvsudrabu un to savienojumus;</li> <li>• gaistošos organiskos savienojumus, ja to īpatsvars pārsniedz 5% pārklājuma masas.</li> </ul>
2.9. Citas prasības	Apdares materiālam ir jābūt izturīgam pret biežu mazgāšanu

## TEHNISKIE DATI/ SPECIFIKĀCIJAS

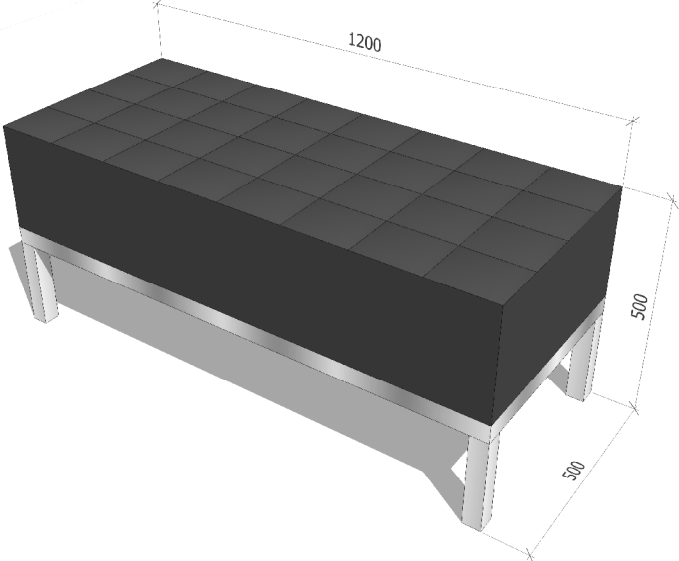
Prasību raksturojums	
1. ID Numurs	<b>104</b>
2. Iepirkuma priekšmets	Polsterēts ādas imitācijas sols
2.1. Apraksts	Sols paredzēts medmāsas kabinetā
2.2. Raksturojošie izmēri	Izmēri - 120 x 50x50(h) cm
2.3. Izmantojamie materiāli ( konstrukcija)	Metāla kājas un polsterēta sēdvirsma apvilta ar ādas aizvietotāju
2.4. Izmantojamā furnitūra	Speciālu prasību nav
2.5. Izmantojamie apdares materiāli	Virsmas pārklājums – ādas aizvietotājs
2.5.1. Krāsa	Melna, pelēka
2.5.2. Virsmas apstrādes veids	Speciālu prasību nav
2.6. Atbilstība standartu prasībām	Speciālu prasību nav
2.7. Mēbeles skice / skicei ir tikai rekomendējošs raksturs, piegādātājs var piedāvāt funkcionāli līdzvērtīgu precī/	
2.8. Prasības materiāliem no drošuma viedokļa	<p>Mēbeles virsmu pārklājumi nedrīkst saturēt:</p> <ul style="list-style-type: none"> <li>• bīstamās vielas, kuras atbilstoši Direktīvai 1999/45/EC ir kancerogēnas, reproduktīvās sistēmas bojātājas, mutagēnas, toksiskas, alergiskas ieelpojot vai bīstamas videi;</li> <li>• halogēnorganiskos liesmu novērsējus, ftalātus, aziridīnamīdus, poli-aziridīnamīdus vai svīnu, kadmiju, hromu, dzīvsudrabu un to savienojumus;</li> <li>• gaistošos organiskos savienojumus, ja to īpatsvars pārsniedz 5% pārklājuma masas.</li> </ul>
2.9. Citas prasības	Apdares materiālam ir jābūt viegli tīrāmam un dezinficējamam.

## TEHNISKIE DATI/ SPECIFIKĀCIJAS

Prasību raksturojums	
1. ID Numurs	<b>105</b>
2. Iepirkuma priekšmets	Plaukts
2.1. Apraksts	Plaukts dušas telpai higiēnas piederumu novietošanai, ar dvieļu pakaramajiem ( telpā Nr.65)
2.2. Raksturojošie izmēri	570 x 110 x 220 mm
2.3. Izmantojamie materiāli ( konstrukcija)	Hromēts metāls
2.4. Izmantojamā furnitūra	Skrūves
2.5. Izmantojamie apdares materiāli	Hromēts metāls
2.5.1. Krāsa	Metāliska
2.5.2. Virsmas apstrādes veids	Hromēts
2.6. Atbilstība standartu prasībām	Jāatbilst MK 890 " Higiēnas prasības bērnu uzraudzības pakalpojuma sniedzējiem un izglītības iestādēm, kas īsteno pirmsskolas izglītības programmu"
2.7. Mēbeles skice / skicei ir tikai rekomendējošs raksturs, piegādātājs var piedāvāt funkcionāli līdzvērtīgu preci/	
2.8. Prasības materiāliem no drošuma viedokļa	<p>Virsmu pārklājumi nedrīkst saturēt:</p> <ul style="list-style-type: none"> <li>• bīstamās vielas, kuras atbilstoši Direktīvai 1999/45/EC ir kancerogēnas, reproduktīvās sistēmas bojātājas, mutagēnas, toksiskas, alergiskas ieelpojot vai bīstamas videi;</li> <li>• halogēnorganiskos liesmu novērsējus, ftalātus, aziridīnamīdus, poli-aziridīnamīdus vai svīnu, kadmiju, hromu, dzīvsudrabu un to savienojumus;</li> <li>• gaistošos organiskos savienojumus, ja to īpatsvars pārsniedz 5% pārklājuma masas.</li> </ul>
2.9. Citas prasības	Apdares materiālam ir jābūt viegli tīrāmam un dezinficējamam.

## TEHNISKIE DATI/ SPECIFIKĀCIJAS

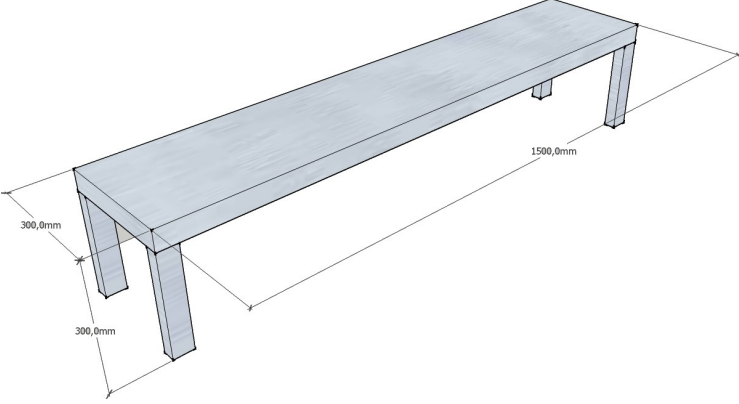
Prasību raksturojums	
1. ID Numurs	<b>106</b>
2. Iepirkuma priekšmets	Nerūsējošā tērauda galds
2.1. Apraksts	Galds paredzēts izvietot virtuvē.
2.2. Raksturojošie izmēri	Galda virsmas izmērs 300 x 1500 mm. Augstums 300mm.
2.3. Izmantojamie materiāli ( konstrukcija)	Nerūsējoša tērauda virsmas materiāls, metāla kājas.
2.4. Izmantojamā furnitūra	Speciālu prasību nav
2.5. Izmantojamie apdares materiāli	Nerūsējoša tērauda virsmas materiāls, metāla kājas.
2.5.1. Krāsa	Nerūsējošs tērauds
2.5.2. Virsmas apstrādes veids	Speciālu prasību nav
2.6. Atbilstība standartu prasībām	LVS EN 14749:2005 Mājas un virtuves skapji, plaukti un darba virsmas - Drošības prasības un testa metodes
2.7. Mēbeles skice / skicei ir tikai rekomendējošs raksturs, piegādātājs var piedāvāt funkcionāli līdzvērtīgu precī/	
2.8. Prasības materiāliem no drošuma viedokļa	<p>Virsmu pārklājumi nedrīkst saturēt:</p> <ul style="list-style-type: none"> <li>• bīstamās vielas, kuras atbilstoši Direktīvai 1999/45/EC ir kancerogēnas, reproduktīvās sistēmas bojātājas, mutagēnas, toksiskas, alergiskas ieelpojot vai bīstamas videi;</li> <li>• halogēnorganiskos liesmu novērsējus, ftalātus, aziridīnamīdus, poli-aziridīnamīdus vai svīnu, kadmiju, hromu, dzīvsudrabu un to savienojumus;</li> <li>• gaistošos organiskos savienojumus, ja to īpatsvars pārsniedz 5% pārklājuma masas.</li> </ul>
2.9. Citas prasības	Apdares materiālam ir jābūt viegli tīrāmam un dezinficējamam. Paredzēt atbilstošu nestspēju, viena plaukta nestspēja līdz 150kg.

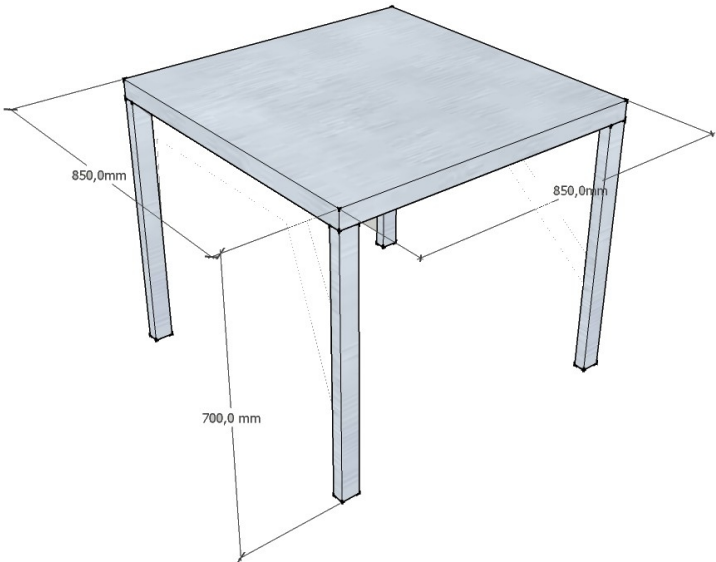

## TEHNISKIE DATI/ SPECIFIKĀCIJAS

Prasību raksturojums	
1. ID Numurs	<b>107</b>
2. Iepirkuma priekšmets	Nerūsējošā tērauda galds
2.1. Apraksts	Galdu paredzēts izvietot virtuvē.
2.2. Raksturojošie izmēri	Galda virsmas izmērs 850 x 850 mm. Augstums 700 mm.
2.3. Izmantojamie materiāli ( konstrukcija)	Nerūsējoša tērauda virsmas materiāls, metāla kājas.
2.4. Izmantojamā furnitūra	Speciālu prasību nav
2.5. Izmantojamie apdares materiāli	Nerūsējoša tērauda virsmas materiāls, metāla kājas.
2.5.1. Krāsa	Nerūsējošs tērauds
2.5.2. Virsmas apstrādes veids	Speciālu prasību nav
2.6. Atbilstība standartu prasībām	LVS EN 14749:2005 Mājas un virtuves skapji, plaukti un darba virsmas - Drošības prasības un testa metodes
2.7. Mēbeles skice / skicei ir tikai rekomendējošs raksturs, piegādātājs var piedāvāt funkcionāli līdzvērtīgu precī/	
2.8. Prasības materiāliem no drošuma viedokļa	<p>Virsmu pārklājumi nedrīkst saturēt:</p> <ul style="list-style-type: none"> <li>• bīstamās vielas, kuras atbilstoši Direktīvai 1999/45/EC ir kancerogēnas, reproduktīvās sistēmas bojātājas, mutagēnas, toksiskas, alergiskas ieelpojot vai bīstamas videi;</li> <li>• halogēnorganiskos liesmu novērsējus, ftalātus, aziridīnamīdus, poli-aziridīnamīdus vai svinu, kadmiju, hromu, dzīvsudrabu un to savienojumus;</li> <li>• gaistošos organiskos savienojumus, ja to īpatsvars pārsniedz 5% pārklājuma masas.</li> </ul>
2.9. Citas prasības	Apdares materiālam ir jābūt viegli tīrāmam un dezinficējamam. Paredzēt atbilstošu nestspēju, viena plaukta nestspēja līdz 150kg.

## TEHNISKIE DATI/ SPECIFIKĀCIJAS

Prasību raksturojums	
1. ID Numurs	<b>108</b>
2. Iepirkuma priekšmets	Nerūsējošā tērauda galds
2.1. Apraksts	Nerūsējošā tērauda galds ar plauktiem, atvilknēm un virsmu maizes griešanai. Paredzēts izvietot virtuvē
2.2. Raksturojošie izmēri	Galda virsmas izmērs 600 x 1000 mm. Augstums 850 mm.
2.3. Izmantojamie materiāli ( konstrukcija)	Nerūsējoša tērauda virsmas materiāls, metāla kājas.
2.4. Izmantojamā furnitūra	Speciālu prasību nav
2.5. Izmantojamie apdares materiāli	Nerūsējoša tērauda virsmas materiāls, metāla kājas.
2.5.1. Krāsa	Nerūsējošs tērauds
2.5.2. Virsmas apstrādes veids	Speciālu prasību nav
2.6. Atbilstība standartu prasībām	LVS EN 14749:2005 Mājas un virtuves skapji, plaukti un darba virsmas - Drošības prasības un testa metodes
2.7. Mēbeles skice / skicei ir tikai rekomendējošs raksturs, piegādātājs var piedāvāt funkcionāli līdzvērtīgu preci/	
2.8. Prasības materiāliem no drošuma viedokļa	<p>Virsmu pārklājumi nedrīkst saturēt:</p> <ul style="list-style-type: none"> <li>• bīstamās vielas, kuras atbilstoši Direktīvai 1999/45/EC ir kancerogēnas, reproduktīvās sistēmas bojātājas, mutagēnas, toksiskas, alerģiskas ieelpojot vai bīstamas videi;</li> <li>• halogēnorganiskos liesmu novērsējus, ftalātus, aziridīnamīdus, poli-aziridīnamīdus vai svīnu, kadmiju, hromu, dzīvsudrabu un to savienojumus;</li> <li>• gaistošos organiskos savienojumus, ja to īpatsvars pārsniedz 5% pārklājuma masas.</li> </ul>
2.9. Citas prasības	Apdares materiālam ir jābūt viegli tīrāmam un dezinficējamam. Paredzēt atbilstošu nestspēju, viena plaukta nestspēja līdz 150kg.

## TEHNISKIE DATI/ SPECIFIKĀCIJAS

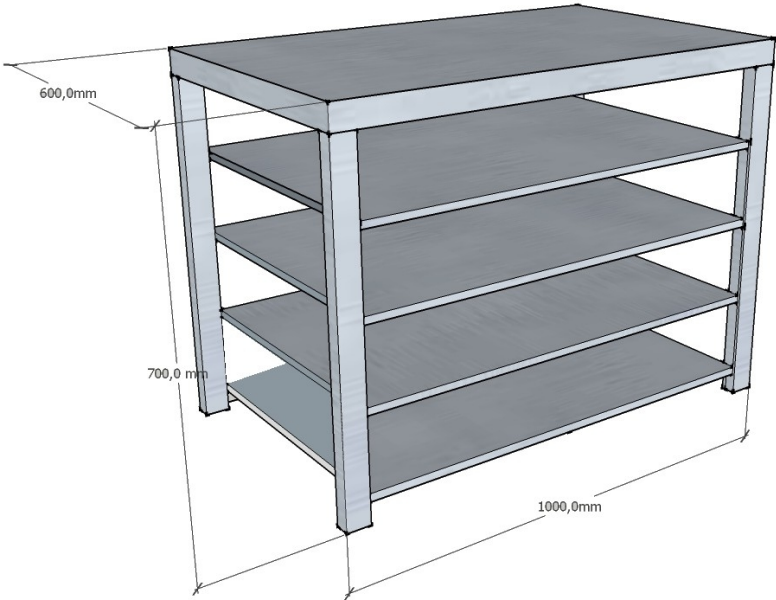
Prasību raksturojums	
1. ID Numurs	<b>109</b>
2. Iepirkuma priekšmets	Nerūsējošā tērauda plaukts
2.1. Apraksts	Nerūsējošā tērauda plaukts ar darba virsmu
2.2. Raksturojošie izmēri	Galda virsmas izmērs 600 x 1000 mm. Augstums 700 mm.
2.3. Izmantojamie materiāli ( konstrukcija)	Nerūsējoša tērauda virsmas materiāls, metāla kājas.
2.4. Izmantojamā furnitūra	Speciālu prasību nav
2.5. Izmantojamie apdares materiāli	Nerūsējoša tērauda virsmas materiāls, metāla kājas.
2.5.1. Krāsa	Nerūsējošs tērauds
2.5.2. Virsmas apstrādes veids	Speciālu prasību nav
2.6. Atbilstība standartu prasībām	LVS EN 14749:2005 Mājas un virtuves skapji, plaukti un darba virsmas - Drošības prasības un testa metodes
2.7. Mēbeles skice / skicei ir tikai rekomendējošs raksturs, piegādātājs var piedāvāt funkcionāli līdzvērtīgu preci/	
2.8. Prasības materiāliem no drošuma viedokļa	<p>Virsmu pārklājumi nedrīkst saturēt:</p> <ul style="list-style-type: none"> <li>• bīstamās vielas, kuras atbilstoši Direktīvai 1999/45/EC ir kancerogēnas, reproduktīvās sistēmas bojātājas, mutagēnas, toksiskas, alergiskas ieelpojot vai bīstamas videi;</li> <li>• halogēnorganiskos liesmu novērsējus, ftalātus, aziridīnamīdus, poli-aziridīnamīdus vai svīnu, kadmiju, hromu, dzīvsudrabu un to savienojumus;</li> <li>• gaistošos organiskos savienojumus, ja to īpatsvars pārsniedz 5% pārklājuma masas.</li> </ul>
2.9. Citas prasības	<p>Apdares materiālam ir jābūt viegli tīrāmam un dezinficējamam.</p> <p>Paredzēt atbilstošu nestspēju, viena plaukta nestspēja līdz 150kg.</p>

## TEHNISKIE DATI/ SPECIFIKĀCIJAS

Prasību raksturojums	
1. ID Numurs	<b>110</b>
2. Iepirkuma priekšmets	Ķebelis
2.1. Apraksts	Koka ķebliši izvietojami virtuvē.
2.2. Raksturojošie izmēri	Diametrs ~ 450 mm, augstums 470 mm
2.3. Izmantojamie materiāli ( konstrukcija)	Saplāksnis
2.4. Izmantojamā furnitūra	Skrūves
2.5. Izmantojamie apdares materiāli	Saplāksnis
2.5.1. Krāsa	Dabīga koka, gaiša
2.5.2. Virsmas apstrādes veids	Lakots
2.6. Atbilstība standartu prasībām	Jāatbilst MK 890 " Higiēnas prasības bērnu uzraudzības pakalpojuma sniedzējiem un izglītības iestādēm, kas īsteno pirmsskolas izglītības programmu"
2.7. Mēbeles skice / skicei ir tikai rekomendējošs raksturs, piegādātājs var piedāvāt funkcionāli līdzvērtīgu precī/	
2.8. Prasības materiāliem no drošuma viedokļa	<p>Mēbeles virsmu pārklājumi nedrīkst saturēt:</p> <ul style="list-style-type: none"> <li>• bīstamās vielas, kuras atbilstoši Direktīvai 1999/45/EC ir kancerogēnas, reproduktīvās sistēmas bojātājas, mutagēnas, toksiskas, alergiskas ieelpojot vai bīstamas videi;</li> <li>• halogēnorganiskos liesmu novērsējus, ftalātus, aziridīnamīdus, poli-aziridīnamīdus vai svīnu, kadmiju, hromu, dzīvsudrabu un to savienojumus;</li> <li>• gaistošos organiskos savienojumus, ja to īpatsvars pārsniedz 5% pārklājuma masas.</li> </ul>
2.9. Citas prasības	Apdares materiālam ir jābūt viegli tīrāmam un dezinficējamam.

## TEHNISKIE DATI/ SPECIFIKĀCIJAS

Prasību raksturojums	
1. ID Numurs	<b>111</b>
2. Iepirkuma priekšmets	Ledusskapis
2.1. Apraksts	Ledusskapis paredzēts piena novietošanai, tilpums 1200l L,
2.2. Raksturojošie izmēri	1380 x 800 x 2090 mm
2.3. Izmantojamie materiāli ( konstrukcija)	Speciālu prasību nav.
2.4. Izmantojamā furnitūra	Speciālu prasību nav
2.5. Izmantojamie apdares materiāli	Speciālu prasību nav
2.5.1. Krāsa	Speciālu prasību nav
2.5.2. Virsmas apstrādes veids	Speciālu prasību nav
2.6. Atbilstība standartu prasībām	Jāatbilst MK 890 " Higiēnas prasības bērnu uzraudzības pakalpojuma sniedzējiem un izglītības iestādēm, kas īsteno pirmsskolas izglītības programmu"
2.7. Skice / skicei ir tikai rekomendējošs raksturs, piegādātājs var piedāvāt funkcionāli līdzvērtīgu preci/	
2.8. Prasības materiāliem no drošuma viedokļa	<p>Virsmu pārklājumi nedrīkst saturēt:</p> <ul style="list-style-type: none"> <li>• bīstamās vielas, kuras atbilstoši Direktīvai 1999/45/EC ir kancerogēnas, reproduktīvās sistēmas bojātājas, mutagēnas, toksiskas, alergiskas ieelpojot vai bīstamas videi;</li> <li>• halogēnorganiskos liesmu novērsējus, ftalātus, aziridīnamīdus, poli-aziridīnamīdus vai svini, kadmiju, hromu, dzīvsudrabu un to savienojumus;</li> <li>• gaistošos organiskos savienojumus, ja to īpatsvars pārsniedz 5% pārklājuma masas.</li> </ul>
2.9. Citas prasības	Apdares materiālam ir jābūt viegli tīrāmam un dezinficējamam.

## TEHNISKIE DATI/ SPECIFIKĀCIJAS

Prasību raksturojums	
1. ID Numurs	<b>112</b>
2. Iepirkuma priekšmets	Šujmašīna
2.1. Apraksts	Tradicionāla metāla rāmja šujmašīna Vairāku dūrienu programmas Horizontālā spolītes sistēma ar automātisku ievēršanu , automātisks diega ievērējs adatā , regulējams dūriena garums, regulējams dūriena platums, LED apgaismojums , trikotāžas - taisnais, zig-zag, neredzamās apakšmalas un overloka dūriens , viegli maināmas pēdiņas
2.2. Raksturojošie izmēri	Speciālu prasību nav
2.3. Izmantojamie materiāli ( konstrukcija)	Speciālu prasību nav.
2.4. Izmantojamā furnitūra	Speciālu prasību nav
2.5. Izmantojamie apdares materiāli	Speciālu prasību nav
2.5.1. Krāsa	Speciālu prasību nav
2.5.2. Virsmas apstrādes veids	Speciālu prasību nav
2.6. Atbilstība standartu prasībām	Jāatbilst MK 890 " Higiēnas prasības bērnu uzraudzības pakalpojuma sniedzējiem un izglītības iestādēm, kas īsteno pirmsskolas izglītības programmu"
2.7. Skice / skicei ir tikai rekomendējošs raksturs, piegādātājs var piedāvāt funkcionāli līdzvērtīgu precī/	
2.8. Prasības materiāliem no drošuma viedokļa	<p>Virsmu pārklājumi nedrīkst saturēt:</p> <ul style="list-style-type: none"> <li>• bīstamās vielas, kuras atbilstoši Direktīvai 1999/45/EC ir kancerogēnas, reproduktīvās sistēmas bojātājas, mutagēnas, toksiskas, alergiskas ieelpojot vai bīstamas videi;</li> <li>• halogēnorganiskos liesmu novērsējus, ftalātus, aziridīnamīdus, poli-aziridīnamīdus vai svīnu, kadmiju, hromu, dzīvsudrabu un to savienojumus;</li> <li>• gaistošos organiskos savienojumus, ja to īpatsvars pārsniedz 5% pārklājuma masas.</li> </ul>
2.9. Citas prasības	Apdares materiālam ir jābūt viegli tīrāmam un dezinficējamam.



## TEHNISKIE DATI/ SPECIFIKĀCIJAS

Prasību raksturojums	
1. ID Numurs	<b>113</b>
2. Iepirkuma priekšmets	Universālais mikseris 40l
2.1. Apraksts	40 litru mikseris ar 15 minūšu taimeru, kas izslēdz iekārtu, ja laiks ir pagājis, 3 ātrumu motoru, manuālu tvertnes pacelšanu. Standarta komplektā jāietilpst nerūsējošā tērauda traukam (vismaz 38l), āķim, putotājam un mīklas mīcītājam. Elektriskais pieslēgums: 400V 3N~1.12kW 10A Ātrumi: 99/176/320
2.2. Raksturojošie izmēri	640x730x1300
2.3. Izmantojamie materiāli ( konstrukcija)	Trauks no nerūsējošā tērauda, korpuss no tērauda
2.4. Izmantojamā furnitūra	Speciālu prasību nav
2.5. Izmantojamie apdares materiāli	Speciālu prasību nav
2.5.1. Krāsa	Speciālu prasību nav
2.5.2. Virsmas apstrādes veids	Speciālu prasību nav
2.6. Atbilstība standartu prasībām	Jāatbilst MK 890 " Higiēnas prasības bērnu uzraudzības pakalpojuma sniedzējiem un izglītības iestādēm, kas īsteno pirmsskolas izglītības programmu"
2.7. Skice / skicei ir tikai rekomendējošs raksturs, piegādātājs var piedāvāt funkcionāli līdzvērtīgu precī/	 <p style="text-align: center;"> <span>Āķis</span>      <span>Putotājs</span>      <span>Mīklas mīcītājs</span> </p>
2.8. Prasības materiāliem no drošuma viedokļa	<p>Virsmu pārklājumi nedrīkst saturēt:</p> <ul style="list-style-type: none"> <li>• bīstamās vielas, kuras atbilstoši Direktīvai 1999/45/EC ir kancerogēnas, reproduktīvās sistēmas bojātājas, mutagēnas, toksiskas, alergiskas ieelpojot vai bīstamas videi;</li> <li>• halogēnorganiskos liesmu novērsējus, ftalātus, aziridīnamīdus, poli-aziridīnamīdus vai svīnu, kadmiju, hromu, dzīvsudrabu un to savienojumus;</li> <li>• gaistošos organiskos savienojumus, ja to īpatsvars pārsniedz 5% pārklājuma masas.</li> </ul>
2.9. Citas prasības	Apdares materiālam ir jābūt viegli tīrāmam un dezinficējamam.



## TEHNISKIE DATI/ SPECIFIKĀCIJAS

Prasību raksturojums	
1. ID Numurs	<b>114</b>
2. Iepirkuma priekšmets	Elektriskā plīts ar konvekcijas krāsni
2.1. Apraksts	Nerūsējoša tērauda korpuss Elektriskais pieslēgums:400V 3N~17,5kW
2.2. Raksturojošie izmēri	800x800x900
2.3. Izmantojamie materiāli ( konstrukcija)	Nerūsējošais tērauds
2.4. Izmantojamā furnitūra	Speciālu prasību nav
2.5. Izmantojamie apdares materiāli	Speciālu prasību nav
2.5.1. Krāsa	Speciālu prasību nav
2.5.2. Virsmas apstrādes veids	Speciālu prasību nav
2.6. Atbilstība standartu prasībām	Jāatbilst MK 890 " Higiēnas prasības bērnu uzraudzības pakalpojuma sniedzējiem un izglītības iestādēm, kas īsteno pirmsskolas izglītības programmu"
2.7. Skice / skicei ir tikai rekomendējošs raksturs, piegādātājs var piedāvāt funkcionāli līdzvērtīgu precī/	
2.8. Prasības materiāliem no drošuma viedokļa	<p>Virsmu pārklājumi nedrīkst saturēt:</p> <ul style="list-style-type: none"> <li>• bīstamās vielas, kuras atbilstoši Direktīvai 1999/45/EC ir kancerogēnas, reproduktīvās sistēmas bojātājas, mutagēnas, toksiskas, alerģiskas ieelpojot vai bīstamas videi;</li> <li>• halogēnorganiskos liesmu novērsējus, ftalātus, aziridīnamīdus, poli-aziridīnamīdus vai svinu, kadmiju, hromu, dzīvsudrabu un to savienojumus;</li> <li>• gaistošos organiskos savienojumus, ja to īpatsvars pārsniedz 5% pārklājuma masas.</li> </ul>
2.9. Citas prasības	Apdares materiālam ir jābūt viegli tīrāmam un dezinficējamam.

## TEHNISKIE DATI/ SPECIFIKĀCIJAS

Prasību raksturojums	
1. ID Numurs	<b>R1</b>
2. Iepirkuma priekšmets	Papildus rozete
2.1. Apraksts	Rozete ar zemējumu virs virtuves iekārtu virsmām vietās, kur rekonstrukcijas projektā nav paredzētas.
2.2. Raksturojošie izmēri	Standarta izmēri
2.3. Izmantojamie materiāli ( konstrukcija)	Speciālu prasību nav
2.4. Izmantojamā furnitūra	Speciālu prasību nav
2.5. Izmantojamie apdares materiāli	Speciālu prasību nav
2.5.1. Krāsa	Balta
2.5.2. Virsmas apstrādes veids	Speciālu prasību nav
2.6. Atbilstība standartu prasībām	Speciālu prasību nav
2.7. Skice / skicei ir tikai rekomendējošs raksturs, piegādātājs var piedāvāt funkcionāli līdzvērtīgu precī/	
2.8. Prasības materiāliem no drošuma viedokļa	<p>Virsmu pārklājumi nedrīkst saturēt:</p> <ul style="list-style-type: none"> <li>• bīstamās vielas, kuras atbilstoši Direktīvai 1999/45/EC ir kancerogēnas, reproduktīvās sistēmas bojātājas, mutagēnas, toksiskas, alergiskas ieelpojot vai bīstamas videi;</li> <li>• halogēnorganiskos liesmu novērsējus, ftalātus, aziridīnamīdus, poli-aziridīnamīdus vai svīnu, kadmiju, hromu, dzīvsudrabu un to savienojumus;</li> <li>• gaistošos organiskos savienojumus, ja to īpatsvars pārsniedz 5% pārklājuma masas.</li> </ul>
2.9. Citas prasības	Apdares materiālam ir jābūt izturīgam pret biežu mazgāšanu Komplektā ar rāmīti

## TEHNISKIE DATI/ SPECIFIKĀCIJAS

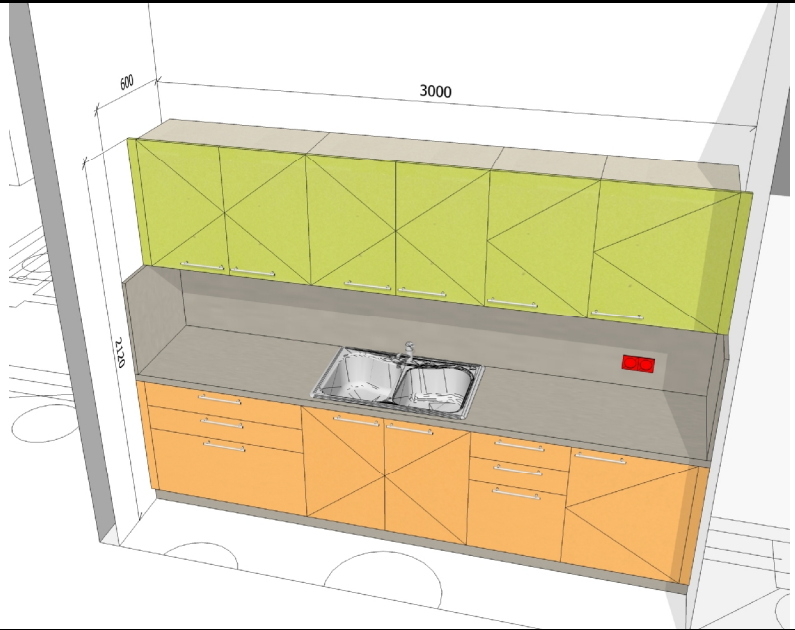
Prasību raksturojums	
1. ID Nummurs	V1
2. Iepirkuma priekšmets	Virtuves iekārta
2.1. Apraksts	Virtuves iekārta veramu augšējo un apakšējo daļu
2.2. Raksturojošie izmēri	600x3000x2120(h) ārējie gabarīti
2.3. Izmantojamie materiāli (konstrukcija)	LKSP (laminētas kokskaidu plātnes)
2.4. Izmantojamā furnitūra	Skat. pielikumu V1.3.
2.5. Izmantojamie apdares materiāli	Skat. pielikumu V1.1.;V1.2
2.5.1. Krāsa	Skat. pielikumu V1.1.; V1.2.
2.5.2. Virsmas apstrādes veids	LKSP (laminētas kokskaidu plātnes), ar 2mm ABS tipa malām
2.6. Atbilstība standartu prasībām	Jāatbilst MK 890 "Higiēnas prasības bērnu uzraudzības pakalpojuma sniedzējiem un izglītības iestādēm, kas īsteno pirmsskolas izglītības programmu"; Izgatavots saskaņā ar LVS EN 1130, LVS EN 716, LVS EN 747 standartu
2.7. Mēbeles skice	
2.8. Prasības materiāliem no drošuma viedokļa	Vīsām malām un stūriem jābūt kvalitatīvi uzlīmētām, lai nepieļautu skaidu plātnes uzbrišanu saskarē ar mitrumu. Virsmai paredzēt fāzētu kanti frontālā plaknē. Nav pieļaujama veselībai kaitīgu materiālu izmantošana.
2.9. Citas prasības	Apdares materiālam ir jābūt izturīgam pret biežu mazgāšanu

## TEHNISKIE DATI/ SPECIFIKĀCIJAS

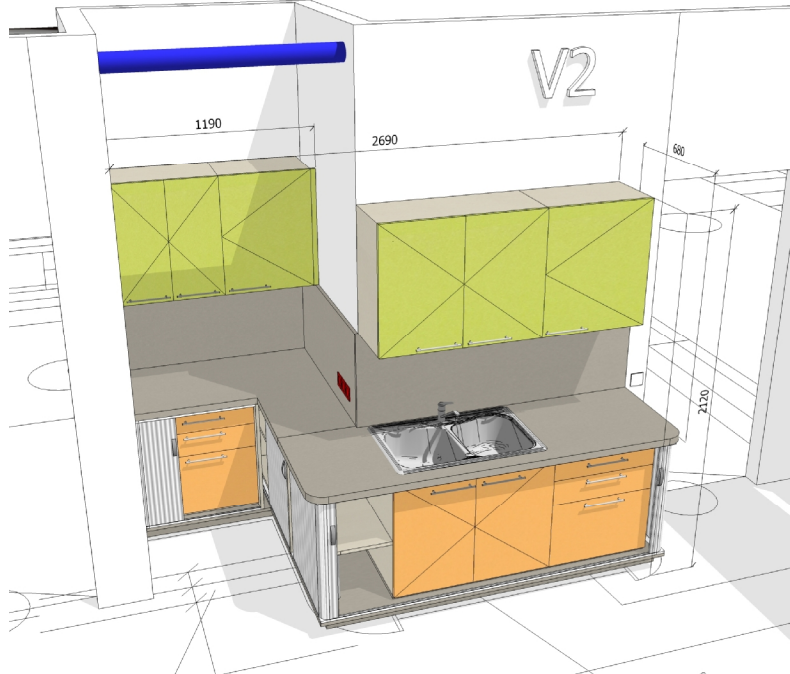
Prasību raksturojums	
1. ID Nummurs	V2
2. Iepirkuma priekšmets	Virtuves iekārta
2.1. Apraksts	Virtuves iekārta veramu augšējo un apakšējo daļu, papildus aprīkota ar horizontāli bīdāmām, slēdzamām PVC ruļļu durvīm
2.2. Raksturojošie izmēri	680x2690x2120(h) ārējie gabarīti
2.3. Izmantojamie materiāli ( konstrukcija)	LKSP (laminētas kokskaidu plātnes)
2.4. Izmantojamā furnitūra	Skat. pielikumu V2.4.
2.5. Izmantojamie apdares materiāli	Skat. pielikumu V2.1.;2.2;2.3
2.5.1. Krāsa	Skat. pielikumu V2.1.;2.2;2.3
2.5.2. Virsmas apstrādes veids	LKSP (laminētas kokskaidu plātnes), ar 2mm ABS tipa malām
2.6. Atbilstība standartu prasībām	Jāatbilst MK 890 " Higiēnas prasības bērnu uzraudzības pakalpojuma sniedzējiem un izglītības iestādēm, kas īsteno pirmsskolas izglītības programmu" ; Izgatavots saskaņā ar LVS EN 1130, LVS EN 716, LVS EN 747 standartu
2.7. Mēbeles skice	
2.8. Prasības materiāliem no drošuma viedokļa	Visām malām un stūriem jābūt kvalitatīvi uzlīmētām, lai nepieļautu skaidu plātnes uzbriešanu saskarē ar mitrumu. Virsmai paredzēt fāzētu kanti frontālā plaknē. Nav pieļaujama veselībai kaitīgu materiālu izmantošana.
2.9. Citas prasības	Apdares materiālam ir jābūt izturīgam pret biežu mazgāšanu

## TEHNISKIE DATI/ SPECIFIKĀCIJAS

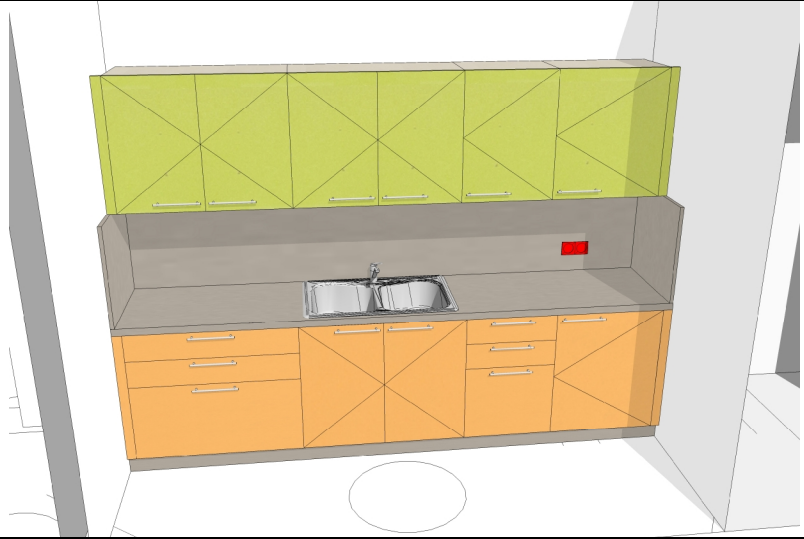
Prasību raksturojums	
1. ID Nummurs	V3
2. Iepirkuma priekšmets	Virtuves iekārta
2.1. Apraksts	Virtuves iekārta veramu augšējo un apakšējo daļu
2.2. Raksturojošie izmēri	600x2920x2120(h) ārējie gabarīti
2.3. Izmantojamie materiāli ( konstrukcija)	LKSP (laminētas kokskaidu plātnes)
2.4. Izmantojamā furnitūra	Skat. pielikumu V2.3.
2.5. Izmantojamie apdares materiāli	Skat. pielikumu V3.1.;3.2
2.5.1. Krāsa	Skat. pielikumu V3.1.;3.2
2.5.2. Virsmas apstrādes veids	LKSP (laminētas kokskaidu plātnes), ar 2mm ABS tipa malām
2.6. Atbilstība standartu prasībām	Jāatbilst MK 890 " Higiēnas prasības bērnu uzraudzības pakalpojuma sniedzējiem un izglītības iestādēm, kas īsteno pirmsskolas izglītības programmu" ; Izgatavots saskaņā ar LVS EN 1130, LVS EN 716, LVS EN 747 standartu
2.7. Mēbeles skice	
2.8. Prasības materiāliem no drošuma viedokļa	Visām malām un stūriem jābūt kvalitatīvi uzlīmētām, lai nepieļautu skaidu plātnes uzbriešanu saskarē ar mitrumu. Virsmai paredzēt fāzētu kanti frontālā plaknē. Nav pieļaujama veselībai kaitīgu materiālu izmantošana.
2.9. Citas prasības	Apdares materiālam ir jābūt izturīgam pret biežu mazgāšanu

## TEHNISKIE DATI/ SPECIFIKĀCIJAS

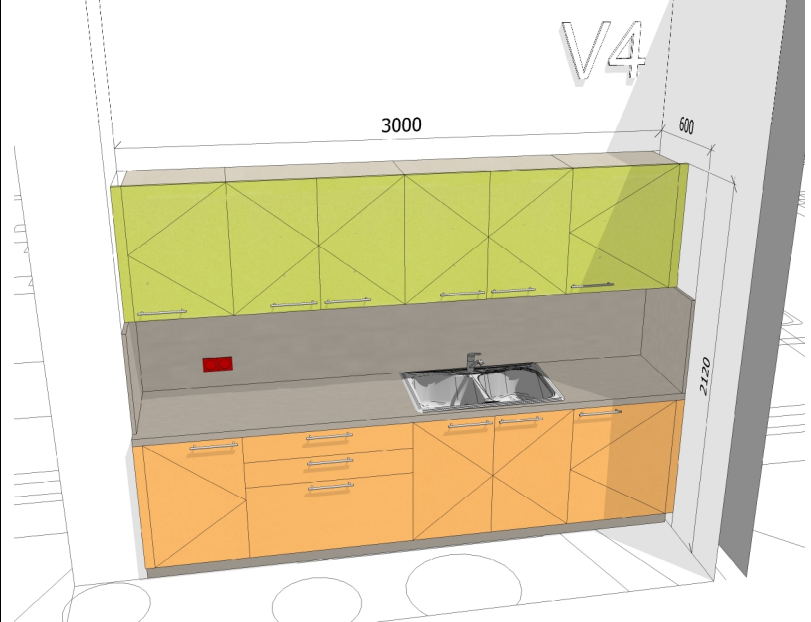
Prasību raksturojums	
1. ID Nummurs	V4
2. Iepirkuma priekšmets	Virtuves iekārta (2 gab.)
2.1. Apraksts	Virtuves iekārta veramu augšējo un apakšējo daļu
2.2. Raksturojošie izmēri	600x3000x2120(h) ārējie gabarīti
2.3. Izmantojamie materiāli ( konstrukcija)	LKSP (laminētas kokskaidu plātnes)
2.4. Izmantojamā furnitūra	Skat. pielikumu V4.3.
2.5. Izmantojamie apdares materiāli	Skat. pielikumu V4.1.;4.2
2.5.1. Krāsa	Skat. pielikumu V4.1.;4.2
2.5.2. Virsmas apstrādes veids	LKSP (laminētas kokskaidu plātnes), ar 2mm ABS tipa malām
2.6. Atbilstība standartu prasībām	Jāatbilst MK 890 " Higiēnas prasības bērnu uzraudzības pakalpojuma sniedzējiem un izglītības iestādēm, kas īsteno pirmsskolas izglītības programmu" ; Izgatavots saskaņā ar LVS EN 1130, LVS EN 716, LVS EN 747 standartu
2.7. Mēbeles skice	
2.8. Prasības materiāliem no drošuma viedokļa	Vīsām malām un stūriem jābūt kvalitatīvi uzlīmētām, lai nepieļautu skaidu plātnes uzbriešanu saskarē ar mitrumu. Virsmai paredzēt fāzētu kanti frontālā plaknē. Nav pieļaujama veselībai kaitīgu materiālu izmantošana.
2.9. Citas prasības	Apdares materiālam ir jābūt izturīgam pret biežu mazgāšanu

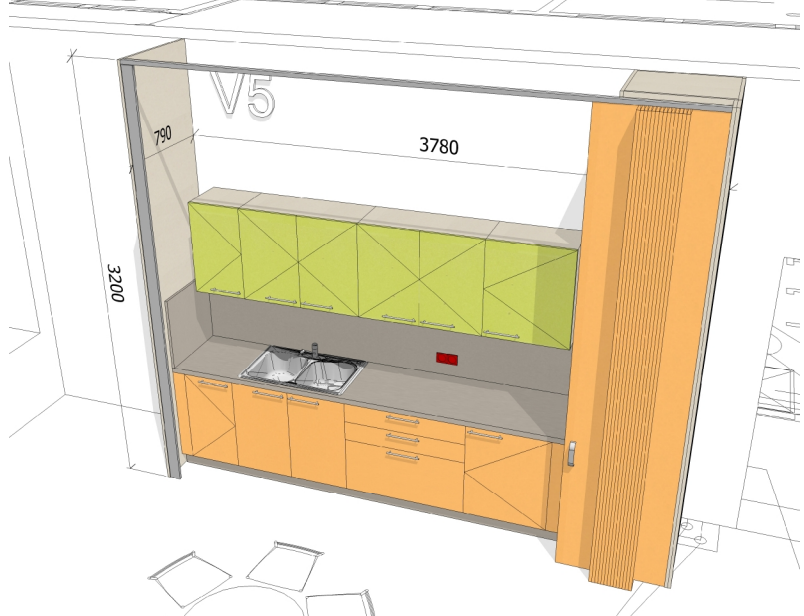

## TEHNISKIE DATI/ SPECIFIKĀCIJAS

Prasību raksturojums	
1. ID Nummurs	V5
2. Iepirkuma priekšmets	Virtuves iekārta
2.1. Apraksts	Virtuves iekārta ar veramu augšējo un apakšējo daļu ar papildus slēdzamām salokāmām akordeona tipa durvīm
2.2. Raksturojošie izmēri	790x3780x3200(h) ārējie gabarīti
2.3. Izmantojamie materiāli ( konstrukcija)	LKSP (laminētas kokskaidu plātnes)
2.4. Izmantojamā furnitūra	Skat. pielikumu V5.4.
2.5. Izmantojamie apdares materiāli	Skat. pielikumu V5.1.; 5.2; 5.3.
2.5.1. Krāsa	Skat. pielikumu V5.1.; 5.2; 5.3.
2.5.2. Virsmas apstrādes veids	LKSP (laminētas kokskaidu plātnes), ar 2mm ABS tipa malām
2.6. Atbilstība standartu prasībām	Jāatbilst MK 890 " Higiēnas prasības bērnu uzraudzības pakalpojuma sniedzējiem un izglītības iestādēm, kas īsteno pirmsskolas izglītības programmu" ; Izgatavots saskaņā ar LVS EN 1130, LVS EN 716, LVS EN 747 standartu
2.7. Mēbeles skice	
2.8. Prasības materiāliem no drošuma viedokļa	Vīsām malām un stūriem jābūt kvalitatīvi uzlīmētām, lai nepieļautu skaidu plātnes uzbriešanu saskarē ar mitrumu. Virsmai paredzēt fāzētu kanti frontālā plaknē. Nav pieļaujama veselībai kaitīgu materiālu izmantošana.
2.9. Citas prasības	Apdares materiālam ir jābūt izturīgam pret biežu mazgāšanu

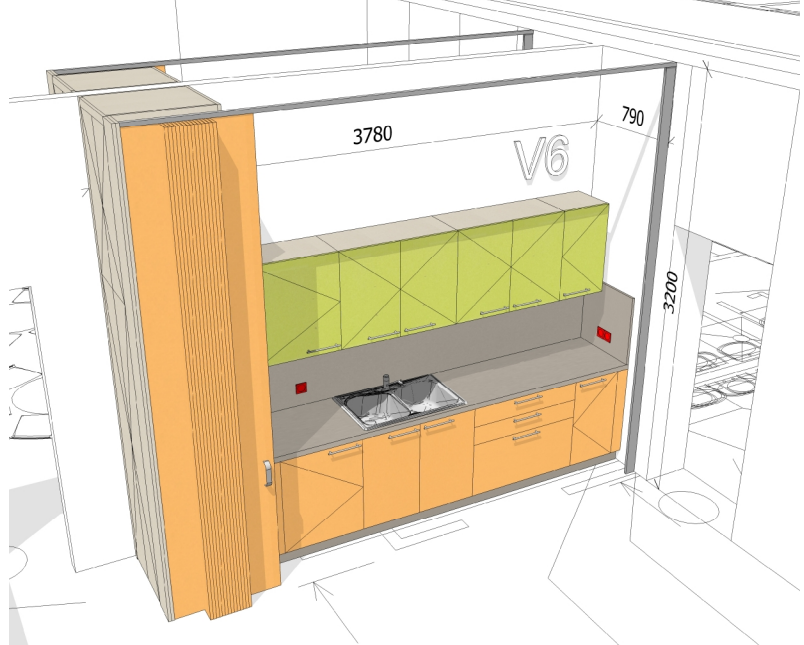

## TEHNISKIE DATI/ SPECIFIKĀCIJAS

Prasību raksturojums	
1. ID Nummurs	V6
2. Iepirkuma priekšmets	Virtuves iekārta
2.1. Apraksts	Virtuves iekārta ar veramu augšējo un apakšējo daļu ar papildus slēdzamām salokāmām akordeona tipa durvīm
2.2. Raksturojošie izmēri	790x3780x3200(h) ārējie gabarīti
2.3. Izmantojamie materiāli ( konstrukcija)	LKSP (laminētas kokskaidu plātnes)
2.4. Izmantojamā furnitūra	Skat. pielikumu V6.4.
2.5. Izmantojamie apdares materiāli	Skat. pielikumu V6.1.; 6.2; 6.3.
2.5.1. Krāsa	Skat. pielikumu V6.1.; 6.2; 6.3.
2.5.2. Virsmas apstrādes veids	LKSP (laminētas kokskaidu plātnes), ar 2mm ABS tipa malām
2.6. Atbilstība standartu prasībām	Jāatbilst MK 890 " Higiēnas prasības bērnu uzraudzības pakalpojuma sniedzējiem un izglītības iestādēm, kas īsteno pirmsskolas izglītības programmu" ; Izgatavots saskaņā ar LVS EN 1130, LVS EN 716, LVS EN 747 standartu
2.7. Mēbeles skice	
2.8. Prasības materiāliem no drošuma viedokļa	Visām malām un stūriem jābūt kvalitatīvi uzlīmētām, lai nepieļautu skaidu plātnes uzbriešanu saskarē ar mitrumu. Virsmai paredzēt fāzētu kanti frontālā plaknē. Nav pieļaujama veselībai kaitīgu materiālu izmantošana.
2.9. Citas prasības	Apdares materiālam ir jābūt izturīgam pret biežu mazgāšanu

## TEHNISKIE DATI/ SPECIFIKĀCIJAS

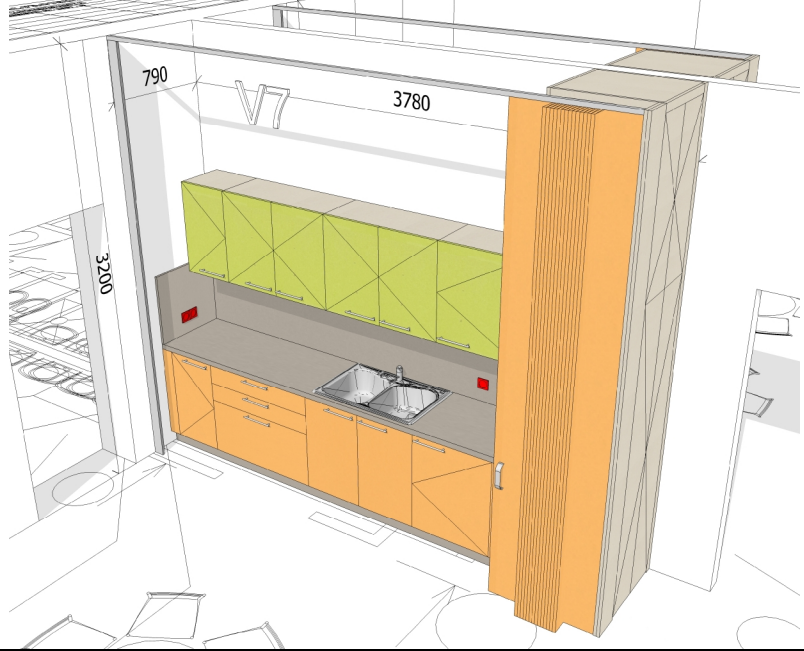
Prasību raksturojums	
1. ID Nummurs	<b>V7</b>
2. Iepirkuma priekšmets	Virtuves iekārta
2.1. Apraksts	Virtuves iekārta ar veramu augšējo un apakšējo daļu ar papildus slēdzamām salokāmām akordeona tipa durvīm
2.2. Raksturojošie izmēri	790x3780x3200(h) ārējie gabarīti
2.3. Izmantojamie materiāli ( konstrukcija)	LKSP (laminētas kokskaidu plātnes)
2.4. Izmantojamā furnitūra	Skat. pielikumu V7.4.
2.5. Izmantojamie apdares materiāli	Skat. pielikumu V7.1.; 7.2; 7.3.
2.5.1. Krāsa	Skat. pielikumu V7.1.; 7.2; 7.3.
2.5.2. Virsmas apstrādes veids	LKSP (laminētas kokskaidu plātnes), ar 2mm ABS tipa malām
2.6. Atbilstība standartu prasībām	Jāatbilst MK 890 " Higiēnas prasības bērnu uzraudzības pakalpojuma sniedzējiem un izglītības iestādēm, kas īsteno pirmsskolas izglītības programmu" ; Izgatavots saskaņā ar LVS EN 1130, LVS EN 716, LVS EN 747 standartu
2.7. Mēbeles skice	
2.8. Prasības materiāliem no drošuma viedokļa	Vīsām malām un stūriem jābūt kvalitatīvi uzlīmētām, lai nepieļautu skaidu plātnes uzbriešanu saskarē ar mitrumu. Virsmai paredzēt fāzētu kanti frontālā plaknē. Nav pieļaujama veselībai kaitīgu materiālu izmantošana.
2.9. Citas prasības	Apdares materiālam ir jābūt izturīgam pret biežu mazgāšanu

## TEHNISKIE DATI/ SPECIFIKĀCIJAS

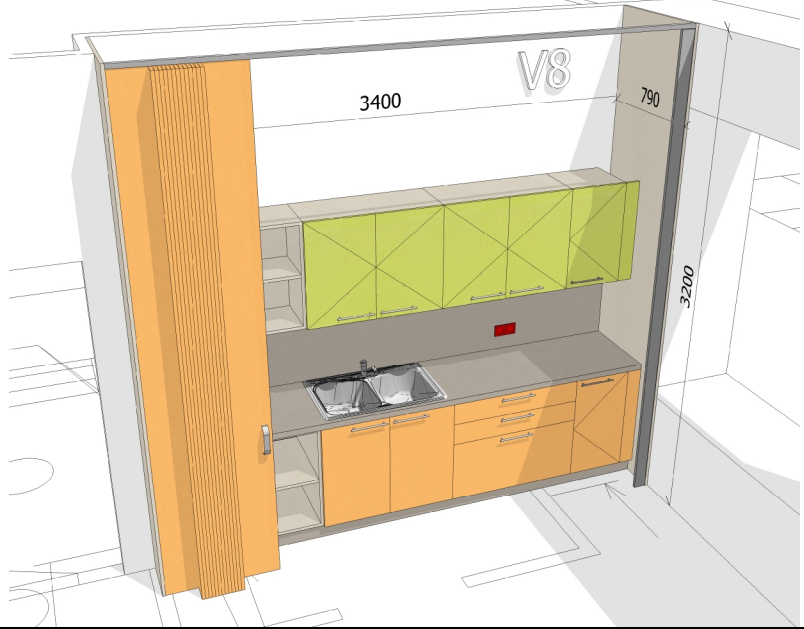
Prasību raksturojums	
1. ID Nummurs	V8
2. Iepirkuma priekšmets	Virtuves iekārta
2.1. Apraksts	Virtuves iekārta ar veramu augšējo un apakšējo daļu ar papildus slēdzamām salokāmām akordeona tipa durvīm
2.2. Raksturojošie izmēri	790x3780x3200(h) ārējie gabarīti
2.3. Izmantojamie materiāli ( konstrukcija)	LKSP (laminētas kokskaidu plātnes)
2.4. Izmantojamā furnitūra	Skat. pielikumu V8.4.
2.5. Izmantojamie apdares materiāli	Skat. pielikumu V8.1.; 8.2; 8.3.
2.5.1. Krāsa	Skat. pielikumu V8.1.; 8.2; 8.3.
2.5.2. Virsmas apstrādes veids	LKSP (laminētas kokskaidu plātnes), ar 2mm ABS tipa malām
2.6. Atbilstība standartu prasībām	Jāatbilst MK 890 " Higiēnas prasības bērnu uzraudzības pakalpojuma sniedzējiem un izglītības iestādēm, kas īsteno pirmsskolas izglītības programmu" ; Izgatavots saskaņā ar LVS EN 1130, LVS EN 716, LVS EN 747 standartu
2.7. Mēbeles skice	
2.8. Prasības materiāliem no drošuma viedokļa	Vīsām malām un stūriem jābūt kvalitatīvi uzlīmētām, lai nepieļautu skaidu plātnes uzbriešanu saskarē ar mitrumu. Virsmai paredzēt fāzētu kanti frontālā plaknē. Nav pieļaujama veselībai kaitīgu materiālu izmantošana.
2.9. Citas prasības	Apdares materiālam ir jābūt izturīgam pret biežu mazgāšanu

## TEHNISKIE DATI/ SPECIFIKĀCIJAS

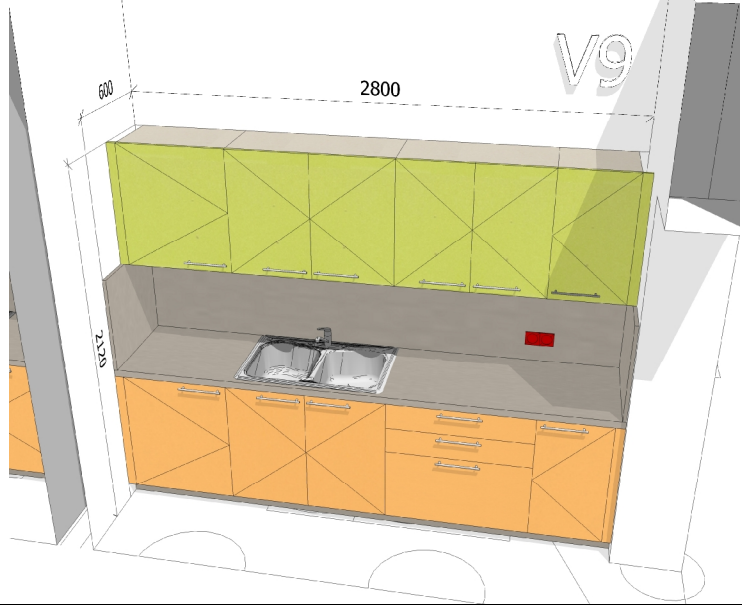
Prasību raksturojums	
1. ID Nummurs	V9
2. Iepirkuma priekšmets	Virtuves iekārta
2.1. Apraksts	Virtuves iekārta ar veramu augšējo un apakšējo daļu
2.2. Raksturojošie izmēri	600x3800x2120(h) ārējie gabarīti
2.3. Izmantojamie materiāli ( konstrukcija)	LKSP (laminētas kokskaidu plātnes)
2.4. Izmantojamā furnitūra	Skat. pielikumu V9.3.
2.5. Izmantojamie apdares materiāli	Skat. pielikumu V9.1.; 9.2
2.5.1. Krāsa	Skat. pielikumu V9.1.; 9.2
2.5.2. Virsmas apstrādes veids	LKSP (laminētas kokskaidu plātnes), ar 2mm ABS tipa malām
2.6. Atbilstība standartu prasībām	Jāatbilst MK 890 " Higiēnas prasības bērnu uzraudzības pakalpojuma sniedzējiem un izglītības iestādēm, kas īsteno pirmsskolas izglītības programmu" ; Izgatavots saskaņā ar LVS EN 1130, LVS EN 716, LVS EN 747 standartu
2.7. Mēbeles skice	
2.8. Prasības materiāliem no drošuma viedokļa	Visām malām un stūriem jābūt kvalitatīvi uzlīmētām, lai nepieļautu skaidu plātnes uzbrišanu saskarē ar mitrumu. Virsmai paredzēt fāzētu kanti frontālā plaknē. Nav pieļaujama veselībai kaitīgu materiālu izmantošana.
2.9. Citas prasības	Apdares materiālam ir jābūt izturīgam pret biežu mazgāšanu

## TEHNISKIE DATI/ SPECIFIKĀCIJAS

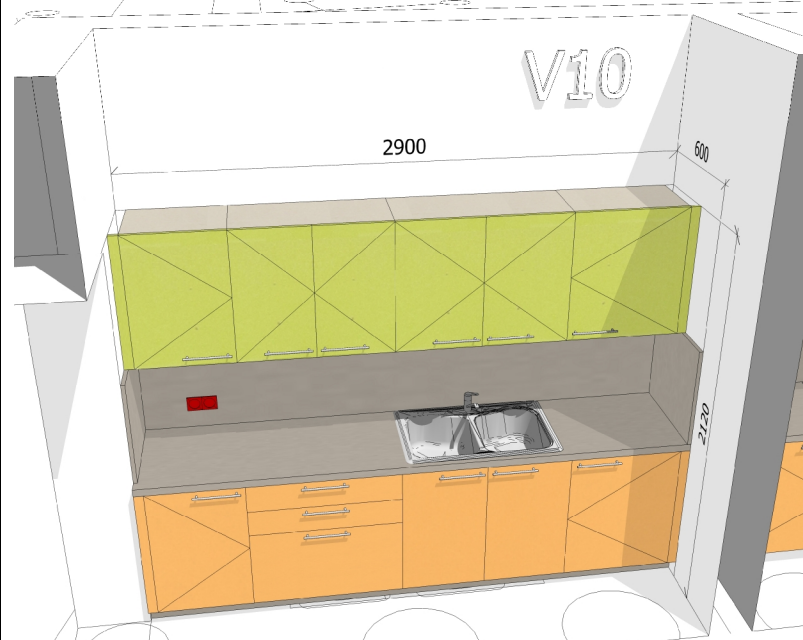
Prasību raksturojums	
1. ID Nummurs	V10
2. Iepirkuma priekšmets	Virtuves iekārta
2.1. Apraksts	Virtuves iekārta ar veramu augšējo un apakšējo daļu
2.2. Raksturojošie izmēri	600x2900x2120(h) ārējie gabarīti
2.3. Izmantojamie materiāli ( konstrukcija)	LKSP (laminētas kokskaidu plātnes)
2.4. Izmantojamā furnitūra	Skat. pielikumu V10.3.
2.5. Izmantojamie apdares materiāli	Skat. pielikumu V10.1.; 10.2
2.5.1. Krāsa	Skat. pielikumu V10.1.; 10.2
2.5.2. Virsmas apstrādes veids	LKSP (laminētas kokskaidu plātnes), ar 2mm ABS tipa malām
2.6. Atbilstība standartu prasībām	Jāatbilst MK 890 " Higiēnas prasības bērnu uzraudzības pakalpojuma sniedzējiem un izglītības iestādēm, kas īsteno pirmsskolas izglītības programmu" ; Izgatavots saskaņā ar LVS EN 1130, LVS EN 716, LVS EN 747 standartu
2.7. Mēbeles skice	
2.8. Prasības materiāliem no drošuma viedokļa	Visām malām un stūriem jābūt kvalitatīvi uzlīmētām, lai nepieļautu skaidu plātnes uzbriešanu saskarē ar mitrumu. Virsmai paredzēt fāzētu kanti frontālā plaknē. Nav pieļaujama veselībai kaitīgu materiālu izmantošana.
2.9. Citas prasības	Apdares materiālam ir jābūt izturīgam pret biežu mazgāšanu

## TEHNISKIE DATI/ SPECIFIKĀCIJAS

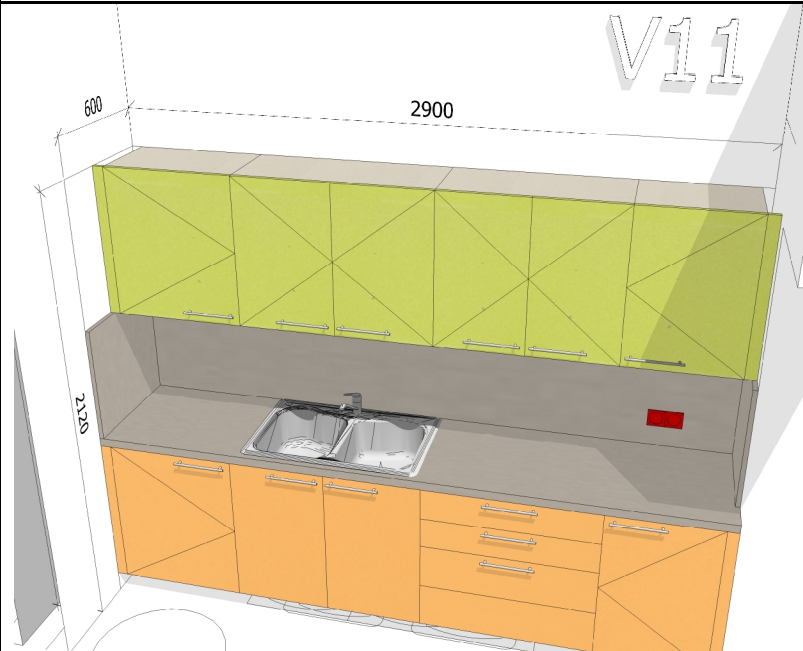
Prasību raksturojums	
1. ID Nummurs	V11
2. Iepirkuma priekšmets	Virtuves iekārta
2.1. Apraksts	Virtuves iekārta ar veramu augšējo un apakšējo daļu
2.2. Raksturojošie izmēri	600x2900x2120(h) ārējie gabarīti
2.3. Izmantojamie materiāli ( konstrukcija)	LKSP (laminētas kokskaidu plātnes)
2.4. Izmantojamā furnitūra	Skat. pielikumu V11.3.
2.5. Izmantojamie apdares materiāli	Skat. pielikumu V11.1.; 11.2
2.5.1. Krāsa	Skat. pielikumu V11.1.; 11.2
2.5.2. Virsmas apstrādes veids	LKSP (laminētas kokskaidu plātnes), ar 2mm ABS tipa malām
2.6. Atbilstība standartu prasībām	Jāatbilst MK 890 " Higiēnas prasības bērnu uzraudzības pakalpojuma sniedzējiem un izglītības iestādēm, kas īsteno pirmsskolas izglītības programmu" ; Izgatavots saskaņā ar LVS EN 1130, LVS EN 716, LVS EN 747 standartu
2.7. Mēbeles skice	
2.8. Prasības materiāliem no drošuma viedokļa	Visām malām un stūriem jābūt kvalitatīvi uzlīmētām, lai nepieļautu skaidu plātnes uzbriešanu saskarē ar mitrumu. Virsmai paredzēt fāzētu kanti frontālā plaknē. Nav pieļaujama veselībai kaitīgu materiālu izmantošana.
2.9. Citas prasības	Apdares materiālam ir jābūt izturīgam pret biežu mazgāšanu